

令和7年4月30日

（宛先） 京都市会議長

会 派 の 名 称	維新・京都・国民市会議員団
代 表 者 の 氏 名	江村 理紗
経 理 責 任 者 の 氏 名	森 かれん

収支報告書の提出について

京都市政務活動費の交付等に関する条例第12条 第1項 第2項 の規定
により、別紙のとおり、収支報告書を提出します。

収 支 報 告 書

1 会 派 の 名 称 維新・京都・国民市会議員団
 代 表 者 の 氏 名 江村 理紗
 経 理 責 任 者 の 氏 名 森 かれん

2 収 支 の 内 容

項 目	金 額	主な実績・内容 (括弧内は記載参考例)
交付済総額 (①)	円 28,000,000	
支 出 済 総 額	調査研究費	1,172,837 (テーマ、目的等) 管外視察
	研修費	120,010 (テーマ、目的等) 政策勉強会
	広報広聴費	2,281,707 (名称、目的等) 会派ニュース ホームページ
	要請・陳情活動費	0 (目的等)
	会議費	0 (目的等)

項 目		金 額	主な実績・内容 (括弧内は記載参考例)
支 出 済 総 額	資料作成費	0	(名称等)
	資料購入費	58,800	(種類等) 京都新聞
	通信運搬費	34,677	(通信手段等) FAX料金
	備品消耗品費	274,186	(備品名等) 複合機のリース・カウンター料金 事務用品
	人件費	12,442,821	(人数、雇用期間等) 職員2名(令和6年4月1日～令和7年3月31日) 職員1名(令和6年4月1日～令和7年3月30日)
	事務所費	0	(場所等)
	合 計 (②)	16,385,038	
差引残額 (①-②)		11,614,962	

第9号様式（第5条関係）

支出調書一覧表

（調査研究費）

維新・京都・国民市会議員団

整理 No.	支出日	使途内容	政務活動費 支出額(円)
1	2024年5月21日	管外視察	652,141
2	2024年12月18日	管外視察の資料印刷代	2,000
3	2025年1月28日	管外視察	518,696
4			
5			
6			
7			
8			
9			
10			
11			
12			
13			
14			
15			
16			
小計			1,172,837

支出調査兼出張記録書

会派名又は議員名 維新・京都・国民市会議員団

支出年月日	2024年5月 21日	整理No.	/
使 途 項 目	調査研究費 研修費 広報広聴費 要請・陳情活動費 会議費		
期 間	2024年5月14日～2024年5月15日		
調 査 目 的 市政との関連性	それぞれ調査項目について先進的な取り組みを実施されている自治体から学び、京都市政にいかしていく。		
調 査 先 その選定理由	小田急電鉄、東京BRT、立川まんがばーく、東京都（産業労働局、保健医療局、建設局、下水道局）を視察した。 会派の議員全員にアンケートを取った。 その上でそれぞれが関心があり、現在委員会などで取り組んでいる事で京都市政においても将来いかしていける事、今学んでおくべき事は何かを慎重に選定し、視察先を決定した。 且つ調査項目について先進的な取り組みを実施されている自治体を選定した。		
調 査 項 目	<ol style="list-style-type: none"> 1、小田急電鉄株式会社 WOOMSについて 2、東京BRT BRT乗車 3、立川市子ども未来センター 立川まんがばーくの概要、運営について、施設内見学 4、東京都 <ol style="list-style-type: none"> 1) 産業労働局観光部振興課 アニメ等コンテンツを活用した誘客促進事業 2) 下水道局総務部総務課 概要及び課題について 3) 保健医療局医療政策部救急災害医療課 救命救急センター、ドクターカーについて 4) 建設局公園緑地部計画課企画担当 ①パークマネジメントマスタープランの概要について ②防災公園での取組及び課題について 		

調査手法	東京都庁、小田急電鉄株式会社、立川市子ども未来センターは実地視察、BRTについては実車した。
調査結果	(調査によって得た知見・成果) 別紙参照 (収集した資料) 添付資料参照

注1 使途項目の欄は、該当する項目を○で囲んでください。

2 支出年月日は、当該活動に要した全ての支出が完了した日を記入してください。

行程・費用	行程	内容、費用の積算内訳等	費用(円)
	5月14日	JR(京都～新橋)②	14,170×14
	東京、BRT②	220×14	3,080
	JR(新橋～品川)②	208×1	208
	JR(品川～京都)②	13,320×1	13,320
	JR(新橋～立川)②	659×13	8,567
	JR(西国立～登戸)②	318×13	4,134
	小田急(登戸～海老名)②	356×13	4,628
	ホテルビスタ海老名②	12,000×13	156,000
5月15日	小田急(海老名～新宿)②	513×13	6,669
	JR(新宿～品川)②	208×13	2,704
	JR(品川～京都)②	14,170×13	184,210
	旅行会社 企画料金、振込手数料		70,241
	合計		
	按分割合		政務活動費支出額
			652,141
備考	<p>参加議員14名(1名はBRT視察の叶)宇佐美、江村、大津、おんづか、河村、北尾、北川、久保田、こづ、菅谷、中高、中野、土方、森</p> <p>新幹線経費料金以外の交通費は各自ICカードで乗車したため乗車券の領収書を徴収することは出来ず、自動発券機から発券されたため、領収書の宛名欄には記載がなかったが本件の新幹線代として支出した経費に充当する領収書がある。</p>		

(領収書等貼付欄)

ご利用明細

ご来店いただきありがとうございます。

※このご利用明細は控えも残ります。

年月日	取扱店番	お取引内容
060521	0431240	お振り込み
受付通番	銀行番号	支店番号
0104		
お取引金額		
*****		¥608,061

お取引 ではない場合	残高	

11.45	770	おつり
カ)ニホリヨコウ様		
イシキヨウトコクミンカイキ"インタ"ン ナカ ノ ヨウイチ様		

領 収 書

領収書
R O B I P t
2024-5-14 登録番号: T3190001021569
¥13,320 (消費税等込み) 税10%

上記金額に領収いたしました
購入商品 JR乗車券類
(50229, 2枚)
東海旅客鉄道株式会社
品川駅MV805乗行 60230-02

印紙税申告納
付につき名古屋中村
税務署承認済

- 注1 領収書等貼付欄に貼付することができない領収書等は、別紙に貼付してください。
注2 会派で出張を行った場合は、参加者の氏名を備考欄に記載してください。

維新・京都・国民市会議員団 御中

請求書 INVOICE

株式会社 日本旅行 京都四条支店
登録番号 : T1010401023408
〒600-8006
京都府京都市下京区四條通柳馬場西入
ニッセイ四條通柳馬場ビル2階
TEL : 075-223-2311
FAX : 075-221-1726
支店長 :
担当者 :



今般は、当社をご利用いただき誠にありがとうございました。
下記の通りご請求申し上げます。
今後とも弊社をご愛顧くださいますようお願い申し上げます。

出発日	帰着日	団体名/方面	人員	ご旅行代金等	お預かり金額	ご請求金額
05月14日	05月15日	維新・京都・国民市会議員団/ 東京・神奈川方面	14名	608,061	0	608,061

対象合計	内消費税額 (10%)	8% (軽減税率) 対象合計	内消費税額 (8%)	免税事業者10% 対象合計	免税事業者8% 軽減税率対象合計	対象外合計
608,061	55,278		0			

月日	摘要	数量	単価	金額	税区分等	備考
05/14	JR代金 京都 ⇒ 新橋	14	14,170	198,380	10%	
05/14	ホテルビスタ海老名 宿泊代 (シングル利用/朝食付き)	13	12,000	156,000	10%	
05/14	企画料金	1	69,471	69,471	10%	
05/15	JR代金 品川 ⇒ 京都	13	14,170	184,210	10%	

注) 税区分等欄の「8%※」は軽減税率対象、「免税10%」は免税事業者にかかる対象、「免税8%」は免税事業者にかかる軽減税率対象

【お振込先】 :
【口座名義】 : 株式会社 日本旅行

2024年06月28日 までにお支払い願います。
※恐れ入りますが、振込手数料はお客様ご負担にてお願い申し上げます。

維新・京都・国民市会議員団 会派視察

- 期 間 令和6年5月14日(火)～15日(水)
- 調査都市等 東京都、立川市、小田急電鉄
- 調査事項 東京都：東京BRT（バス高速輸送システム）について（※1）
救命救急センターについて
デザインマンホールについて
浸水対策について
パーク・マネジメント事業について
立川市：立川まんがぱーくについて
小田急電鉄：ウェイストマネジメント事業「WOOMS」について

（※1）東京BRTは視察という形式を採らずに、バスへの乗車のみ。

- 参加者 中野洋一議員（団長）、森かれん議員（副団長：14日のみ）、
宇佐美賢一議員、江村理紗議員、大津裕太議員、おんづか功議員、
河村諒議員、北尾ゆか議員、北川みき議員、久保田正紀議員、
こうち大輔議員、菅谷浩平議員、中高しゅうじ議員、土方莉紗議員

*不参加は、朝倉亮議員、神谷修平議員、小島信太郎議員、もりもと英靖議員。

- 行程（調査項目等は2～3ページ）

5月14日(火)	13時～	東京BRT（バス高速輸送システム）
	16時～	立川まんがぱーく
15日(水)	10時～	小田急電鉄（株）海老名本社
	13時30分～	東京都議会議事堂

5月14日(火)

時 間：13:00～

自治体名：東京都（視察形式を採らない）

調査項目：東京BRT（バス高速輸送システム）について【現地視察】

備 考：

- ・ 乗り場等については、別添のチラシを御参照ください。
- ・ 忘れ物をした場合は、東京BRT株式会社（070-4485-0507）にお問合せください。

↓ 移動

時 間：16:00～17:30

自治体名：立川市（議長 頭山 太郎）

調査項目：立川まんがばーくについて【現地視察】

- 1 施設の概要について
- 2 施設を設置された経過について
- 3 運営上の課題について
- 4 施設内見学

担 当：立川市議会事務局庶務調査係 小林氏 Tel. 042-528-4343（当日15時まで）

Tel. [REDACTED]（当日15時以降）

〒190-8666 東京都立川市泉町 1156-9

備 考：

- ・ 子ども未来センターの南入口（芝生広場前）から入っていただくと、1階入口付近で立川市議会事務局の小林氏が待機していますので、入口で合流してください。
- ・ 冒頭、会派を代表して御挨拶させていただきます（中野洋一議員）。
- ・ 手土産等のお心遣いは不要とのことです（立川市で過去に起きた入札事件の反省からお断りしているとのことです）。

↓ 移動

【宿泊】

5月15日(水)

時 間：10:00～

企 業 名：小田急電鉄(株)(取締役社長 鈴木 滋)

調査項目：ウェストマネジメント事業「WOOMS」について【座学】

1 事業概要及び課題について

2 導入事例について

担 当：小田急電鉄株式会社デジタル事業創造部 ■■■統括課長 Tel ■■■

〒163-0705 東京都新宿区西新宿 2-7-1

備 考：・ 集合場所等は、おんづか議員が調整されています。

↓ 移動

時 間：13:30～

自治体名：東京都(議長 宇田川聡史)

調査項目：① 救命救急センターについて【座学】

1 概要及び課題について

2 ドクターカーの概要について

② デザインマンホールについて【座学】

1 観光資源としての取組概要及び課題について

2 施工方法及び安全性について

3 導入に至った経緯について

4 導入に至るまでの制度的な障壁及びその対応について

5 都民からの反響について

③ 浸水対策について【座学】

1 下水道局の浸水対策について

④ パーク・マネジメント事業について【座学】

1 パークマネジメントマスタープランの概要について

2 防災公園での取組及び課題について

担 当：東京都議会議会局管理部総務課 坂根氏 Tel 03-5320-7114

〒163-8001 東京都新宿区西新宿 2-8-1

① 保健医療局医療政策部救急災害医療課 江口課長

② 産業労働局観光部振興課観光事業担当 安藤課長代理

③ 下水道局総務部総務課 和田課長代理

④ 建設局公園緑地部計画課企画担当 水戸課長代理

備 考：・ 東京都議会議事堂1階中央にある「エントランスホール」で議会局職員が待機していますので、エントランスホールで合流してください。

・ 13時20分を目途に、上記の場所にお越しください(13時30分から視察が始まります)。

・ 入庁手続きは不要です(議会局から入館許可証をお受け取りください)。

・ 御挨拶していただく予定はございません(もし御挨拶を希望される場合は、小笹まで御連絡ください)。

・ 卵子凍結に係る費用及び凍結卵子を使用した生殖補助医療への助成については、東京都福祉局に資料提供を依頼中です(資料提供の可否も含め調整中です)。

↓ 移動

京都駅到着

【調査報告】

(調査先)

- ・東京 BRT
(京成バス(株)・東京 BRT(株) 運営)

(調査項目)

- ・BRT 実車

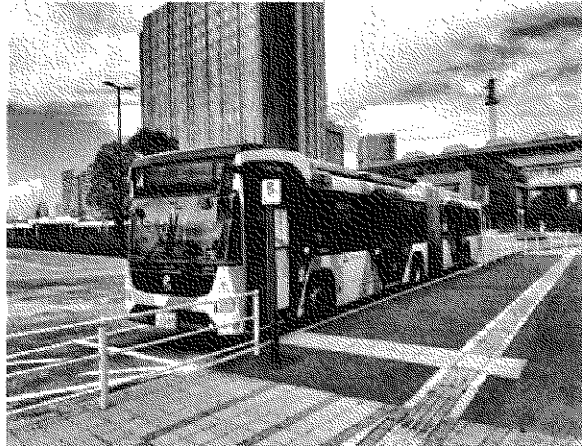

(調査結果)

・東京都心と臨海地域を結ぶ東京 BRT は、東京都都市整備局と京成バス株式会社及び同社の 100%子会社の東京 BRT 株式会社が事業協力をし、東京都心部と至近距離にありながら鉄道空白地域となっていた臨海地域への公共交通機関の拡充を目的に整備された。

・BRT は、連結バス、公共車両優先システム、バス専用道、バスレーン等を組み合わせて、速達性・定時制の確保や輸送能力を高めたバスを言うが比較的定義の幅が広い。東京 BRT の場合は、連結車両と通常車両が混合で、駅と駅の間隔は電車なみだが、専用道やバスレーンはない。

・実車では、往路は連結車両で道がすいていたので快適に移動できたが、復路は通常車両で満員状態の上、渋滞に巻き込まれて、混雑時・渋滞時のバスとほぼ違いがなく、定時運行とも言えなかった。

・都市部では物理的な制約があるが、専用道やバスレーンの敷設がないと BRT のメリットは活かしきれない。一方、LRT は線路の敷設が必要であるため、LRT が整備できる環境であれば、専用道やバスレーンの敷設は可能だろう。BRT は、LRT よりも低コストで、整備工事も簡易なため、選択肢として検討するには値する。京都市では、地下鉄東西線の延伸を断念した太秦天神川～洛西ニュータウンを結ぶ代替交通機関を想定して、視察を行ったが、専用道やバスレーンの確保ができるかの検討が必要。

・車内では、東京 BRT での移動の利便性を訴えた沿線近隣のマンションの広告がたくさんあり、都市開発への一定の効果があるようだった。洛西ニュータウンの再生と若年層の流入の呼び水の 1 つになるポテンシャルはあると感じた。

【調査報告】

2024年5月14日

（調査先）

立川市子ども未来センター 立川まんがばーく

（調査項目）

立川まんがばーくについて

- 1、施設の概要について
- 2、施設を設置された経過について
- 3、運営上の課題について
- 4、施設内見学

（調査結果）

◎立川市子ども未来センター内には大きな広場があり、子どもたちが自由に走り回れる環境がある。そしてセンター内にはギャラリー、スタジオ、まんがばーくがあり市民が憩える場となっている。

床のほとんどの部分が畳敷きになっていて、市民が寝転んだり、胡座をかいて自由に漫画を楽しんでいる。また小さな机や座布団、押入れのような個室空間もあるので誰にも邪魔されず集中できる。このような場所が市の図書館にも導入されれば人気が出そうである。

プロの漫画家に描き方を教えてもらえるイベントや、漫画コンシェルジュがオススメの漫画を教えてくれるなど充実したプログラムもあり、いつも市民で賑わっている。

センター前の広場では毎月フリーマーケットや屋台、イベントステージなどが楽しめる「立川まんがばーく市」が開催されており、まんがばーくは市民にとって親しみやすい場所として定着しつつある。

◎一時預かりのサービスがあり、保護者の短時間就労や育児疲れのリフレッシュのために4時間以内2000円、4時間以上4000円子供を預かってくれる。定員は1日10名、1ヶ月当たりの平均利用者数は100人である。

【調査報告】

(調査先)

- ・小田急電鉄株式会社

(調査項目)

- ・WOOMS

(調査結果)

・小田急電鉄では自治体運営に関して DX を取り入れて効率的な運営につなげるべく事業化提案をされています。その一つがごみ収集車の DX 化を目指したシステム WOOMS です。これまで、アナログで管理され、担当者の経験値に任されていたごみの収集業務をデジタルによる可視化をして、効率的な運行を目指しているのが WOOMS です。具体的にはごみの収集場所をデジタル地図上にプロットし、そこをバッカー車が漏れなく通過してごみの収集を行っているかを視認できるシステムです。たんに収集の漏れをなくすだけでなく、現在のバッカー車の位置も現認できます。またルートごとの積載量をデータ化することもでき、その状況からバッカー車の運行ルートの見直しも可能となりますし、突発的な対応として応援体制が築きやすいなど、業務の効率化につながっています。本格採用されているのは神奈川県等の中小自治体ばかりですが、大田区や岡山市など大規模自治体も部分的に採用したり、名古屋市でも試験実施をされていることから、京都市でも一層効率的なごみ収集につなげるために有効なシステムと考え視察しました。またこのシステムでは全バッカー車に iPad を 1 台搭載させることになっており、そのカメラ機能を使って不法投棄や道路の損傷などを本部に送ることも可能で、ごみ収集業務をより幅広く市民生活を支えていく業務へ向上させていく取組みも目指されています。また、災害時などの突発的な事象によりごみが大量に発生した際の収集ルートを簡単に組むことができるなど、平時のみならず緊急時等にも威力を発揮しているシステムです。官民間わず 3K と言われる職種への就労者が減ってきている中では、このようなシステムを導入して効率的なごみ収集を実現していくことは避けては通れません。リスク回避のためにも京都市でも採用を検討していただきたいと考えています。

ただ一方で iPad を全車に搭載させなくてはならないこともあり、ランニングコストが掛かります。京都市のような政令指定都市では台数も多く、経費が大変高額にもなります。導入にはその点は避けて通れない課題とはなりますが、部分的に先行採用することなども考えつつ、ごみ収集業務のデジタル化を推し進めることが必要と感じることのできた視察となりました。委員会でも取り上げさせていただき、京都市のごみ収集の DX 化を加速させていきたいと考えています。

【調査報告】

2024年5月15日

(調査先)

東京都 産業労働局観光部振興課

(調査項目)

アニメ等コンテンツを活用した誘客促進事業

(調査結果)

・事業の概要

アニメ・マンガに代表される日本のコンテンツは、「クールジャパン」として海外でも注目されている。各地に散見される作品ゆかりの地や事象は、「物語性」「テーマ性」が付加されることで、新たな観光資源につながる可能性がある。

都は、こうした現状を踏まえ、国内外の観光客誘致の促進及び地域活性化を図るため、地域が取り組むアニメ等のコンテンツを活用した誘客促進事業に対して必要な補助金を交付する事により支援する。

・質疑応答 デザインマンホール蓋

◎経緯 H31～

既に全国自治体で始まっていた

各自治体の観光資源の一つとして

◎課題 特にないが、著作権者によっては踏まれたくない等

◎場所（安全性について）…車道は不可

◎7枚 900万円

【調査報告】

（調査先）

下水道局総務部総務課

（調査項目）

概要及び課題について

（調査結果）

●東京都の豪雨対策基本方針

河川整備、下水道整備、流域対策、家とまちづくり、避難対策を行政に拘らず民間企業等も共同で対策にあたる。

●方針の目的と目標

- 方針

今後 2050 年にかけて降雨や台風が強大化するという「気候変動に関する政府間パネル第六次報告」で示されたデータを考慮し既存の豪雨対策基本方針の改定に至った。

- 目標とする降雨

都内全域で従前の目標降雨+10 ミリ（気候変動に伴う 1.1 倍の降雨量に対応）

●特筆すべき点

- 維持管理

└ 雨水ポンプ運転員の判断を支援する AI システムの開発

⇒京都市においては技術利用の検討段階である。

└ 無人清掃ロボットの活用

⇒水位が高く危険な下水道管にロボットを導入し、職員の安全性を担保。

●得られた知見

東京都における豪雨対策・雨水排水は周辺他市町村や民間企業との協働が主体となる。京都市においても上下水道局から民間への指導・啓発の記載があるが、監督的な立場ではなく委託先ともなりえる企業との協働意識を醸成することが必要である。

また、老朽化している本市水道管の維持管理・点検面において AI やロボットの活用は非常に有意義であり、人員削減効果とコスト面、安全面を比較しながら導入を検討していく必要がある。

【調査報告】

（調査先）

東京都保健医療局医療政策部救急災害医療課

（調査項目）

救命救急センター、ドクターカーについて

（調査結果）

●救命救急センターとは

重篤な救急患者の医療を目的とし、各都道府県が策定する医療計画等に基づき設置される。脳神経系、循環器系を主体とし重症及び複数診療科領域にわたるすべての重篤患者を 24 時間体制で受け入れる医療機関。

●ドクターカーとは

緊急度・重症度の高い患者を病院外で診療できる医師が搭乗かつ必要な医療機器・医薬品を搭載した緊急自動車。救命救急センターに指定された医療施設が独自事業として運行。

▶東京都での運用

- 救命救急センター

28 施設 764 床。令和 5 年 2 月に新たに 2 施設を追加。

コロナ前の搬送件数は約 73 万件、翌年は約 62 万まで落ち込んだものの、令和 4 年には 71 万件まで戻っている。

- ドクターカー

救命救急センター指定の 9 病院が消防機関と連携し運行。

運転手給与、新規設備購入費にそれぞれ補助金有。

▶京都市での運用状況

- 救命救急センター

京都府が指定する救命救急センター設置数は 6 カ所。

より専門性が高い処置が可能な高度救命救急センターは 2 カ所。

いずれも府の指定により設置されており、市内所在は 6 カ所。

（参考：<https://www.pref.kyoto.jp/iryo/news/sanjikyukyu.html>）

- ドクターカー

厚労省定める基準に適合したドクターカーの運用はない。

【調査報告】

●得られた知見

センターそのものは京都府の指定する民間医療施設であるが、この先想定される医療需要の高まりや山間部激甚災害、加熱する観光に付帯する人口過密地域での事故などを考慮すると、民間運用の開始を待たず本市消防局での導入や補助金による民間運用誘発を検討する余地は充分にある。

コスト面においても高額な設備費により導入が困難であったドクターヘリに代わり国からの補助（導入額の 1/2）を利用できるため、今後は視察で得た知見を基に府との制度的な協議や導入に向けた予算確保を本市消防局並びに保健福祉局へ働きかける。

【調査報告】

（調査先）

建設局公園緑地部計画課企画担当

（調査項目）

- 1 パークマネジメントマスタープランの概要について
- 2 防災公園での取組及び課題について

（調査結果）

●マスタープランの目的

- ・都市の魅力を高める公園の創出
- ・高度防災都市を支える公園の整備
- ・生命を育む環境の継承と豊かな生活の核となる公園の提供

▶社会状況の変化への対応

- ┌民間活力の導入と新たな魅力の創出
- ┌非常用発電設備の整備や防災訓練の実施による避難場所としての機能向上

▶2040年代の都立公園の目指す姿

- ┌豊かな緑を育み、次世代へとつなぐ公園
- ┌東京の活力と魅力を高める公園
- ┌都民一人ひとりのウェルビーイングに貢献する公園

●マネジメントのポイント

- ・「まもる」「ふやす」「かえる」という3つの視点からのマネジメント
 - ・緑の保全、文化財庭園の保存、歴史と文化の継承などの施策
 - ・多様なニーズに応えるサービス施設の充実と新たな価値の創出
- 他、横断的な施策として
- ・戦略的広報、協働、デジタルトランスフォーメーション（DX）の推進

■マスタープランのまとめ

現在東京都で掲げられているパークマネジメントプランには、単純な設備更新や修繕計画に留まらず、都立公園全体を俯瞰した将来の方向性と、実現に向けた具体的な施策を明示している。

都民から必要とされるブランド創出にあたり、本来的な役割である都市の緑化に留まらず、防災、文化遺産の保護、市民の健康と幸福感の向上など、多岐にわたる目標が設定されており、民間との協働やデジタル技術の活用など、時代に即した要素も取り入れられている。

【調査報告】

●防災公園に関する取り組み

- ・地震などの災害時に避難地域として 63 の公園が指定されており、大規模災害直後の自衛隊、警察災害派遣隊、その他自治体などによる支援の活動拠点として機能する。
- ・防災公園として指定されている公園も指定管理の対象となっており、多くの民間業者が地元住民との防災訓練、啓発、防災用具の管理を担っている。

■得られた知見

東京都が指定する防災公園は災害時の避難場所としての機能に留まらずマンホールトイレやかまどベンチなど一定の避難所機能を持たせる水準に至っており、管理面においても民間による指定管理を拡大するなど行政の負担を減らしつつ公園の質の向上にも寄与する施策がとられている。

京都市でも公園に防災機能を持たせる再整備計画が実施されてはいるが、一時避難場所としての側面が強く、大規模公園には防災設備が整っているものの、住宅地に点在する公園には防災倉庫すら常備がない現状である。

公園の維持管理において単純な設備更新に留まらず、防災や子育て環境の向上に資する設備投資や規制緩和、民間への管理委託を検討する際の好事例であった。

2024年2月1日 木

ダイヤ改正

選手村ルート 開通!!



■ 運賃

● 大人/220円 小児/110円

現金・交通系ICカードでお支払いいただけます。

■ IC一日乗車券 大人/500円 小児/250円

【適用範囲】東京BRT全線 【発売場所】バス車内

■ IC定期券運賃/発売金額

利用頻度	1ヵ月	3ヵ月	6ヵ月	適用範囲
通勤	9,000円	26,000円	50,000円	東京BRT全線
通学	6,300円	18,200円	35,000円	■ 発売場所 新橋定期券発売所 ※定期券上乗し(15分)運賃は別途1円増徴 平日・土曜日 15時～20時
小児	3,150円	9,100円	17,500円	

■ ICカード乗車割引!

ICカード (PASMO、Suica) を払って新橋・阿佐ヶ谷BRT・豊洲市駅前 (ミチノテラス豊洲含む)・はるみらい・HARUMI FLAGにて別のルートに乗り継ぐ場合、2回目の運賃が無料に!
(1人のみ、60分以内に乗り継ぐ場合)

■ ルート図

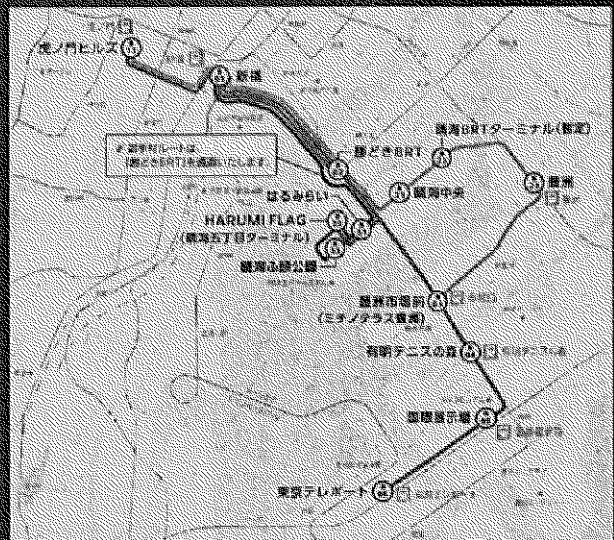

— 野線ルート — 緑線 豊洲ルート — 緑点線ルート
— 選手村ルート (新橋・阿佐ヶ谷BRTと直通します)



立川市子ども未来センターについて

立川市

立川市子ども未来センターは、旧市庁舎を改修して新たに設置された施設です。子育て・教育、文化芸術活動及び市民活動を支援するとともに、地域のにぎわいを創出することを目的としています。

子ども未来センター概要	
所在地	住所 〒190-0022 立川市錦町3丁目2番26号 電話：042-529-8682
面積	敷地面積 9,222.28㎡ 建築面積 1,733.94㎡ 延床面積 4,319.86㎡
構造	鉄骨鉄筋コンクリート造(テラス:鉄骨造) 地下1階 地上2階
改修 工事費	800,415,000円 (竣工：平成24年11月30日)
開館	平成24年12月25日
地階	スタジオ ギャラリー アトリエ(3室) 多目的室
1階	子ども家庭支援センター 教育支援課 子育てひろば グループ活動室 一時預かり室 錦連絡所
2階	会議室(1室) 立川まんがぱーく 協働事務室 会議室(2室)
その他	<ul style="list-style-type: none"> ➢ 子ども未来センターと市民会館を一体的に活用することとしています。 ➢ 指定管理者(合人社計画研究所グループ)による管理運営です。 ➢ 指定期間：令和6年4月1日～令和11年3月31日(5年) ➢ 指定管理料：703,601,855円(税抜)+水道光熱費+駐車場補償料 <p>※ 合人社計画研究所グループ構成企業(4社) 株式会社合人社計画研究所(代表企業)、株式会社共立、特定非営利活動法人ワーカーズコープ、株式会社 studio-L</p>

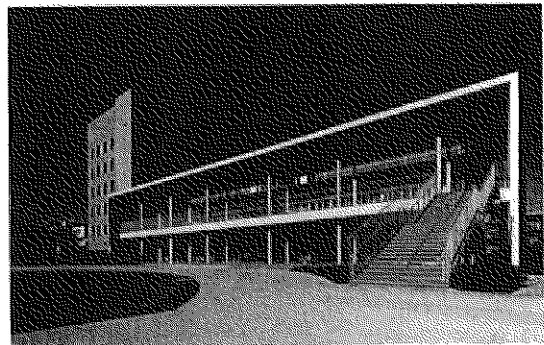

- JR立川駅から徒歩13分
多摩モノレール立川南駅から徒歩12分
JR西国立駅から徒歩7分
- 有料駐車場(60台)
施設利用者は最初の1時間無料
子ども家庭支援センター・教育支援課への来所者、障害者の方などは免除
- 休館日は年末年始のみ
まんがぱーくは年中無休

Tachikawa Guide Book

立川散策

ちくさく
ちんさく

ちょっと近くのちょっとぜいたくリトリート体験

TACHIKAWA ホカンス2Days

たちかわでひと息つくなら

穏やかな時間がゆるり流れるカフェへ

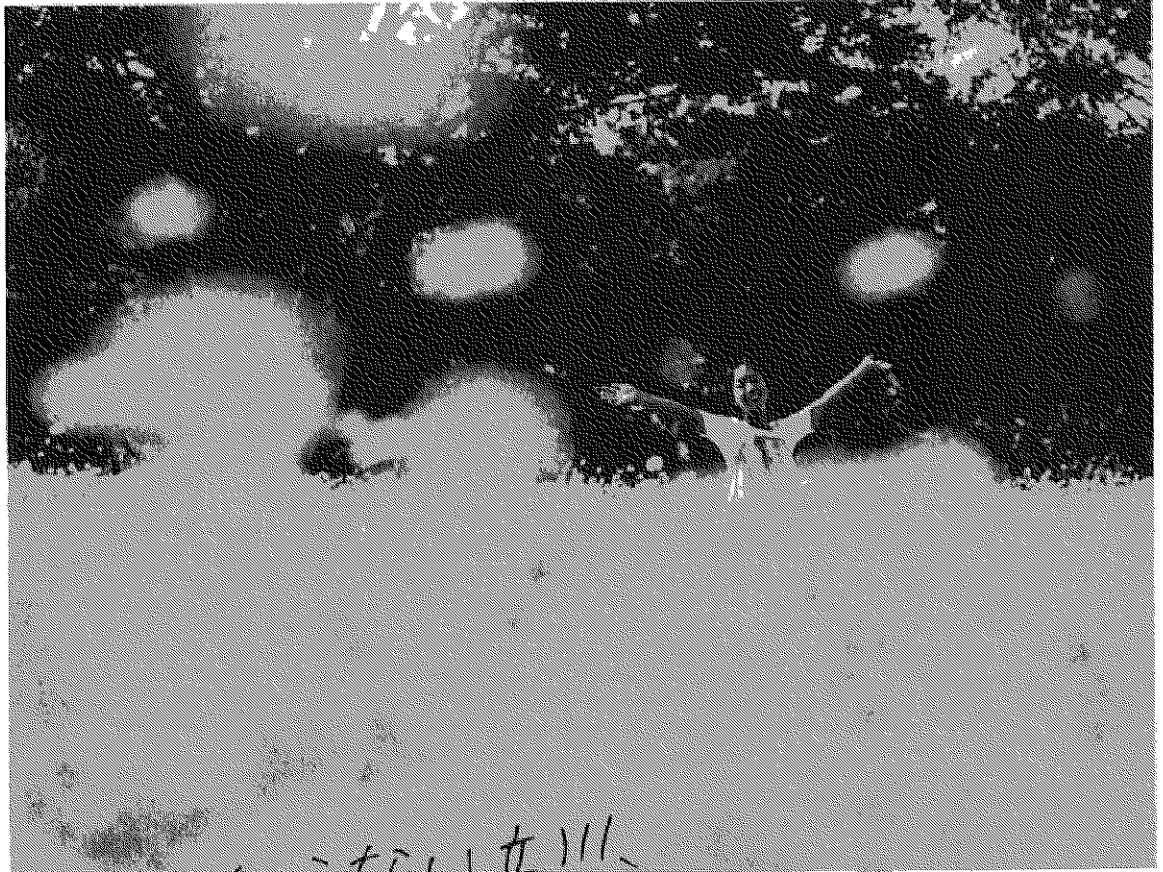

まだ知らない立川、

*Taking a stroll
around Tachikawa*

みいーっけ!

立川市の 概要

立川市議会事務局

令和6年4月1日

第333号

地ちかた作議会便

令和6年
(2024年)

2/10

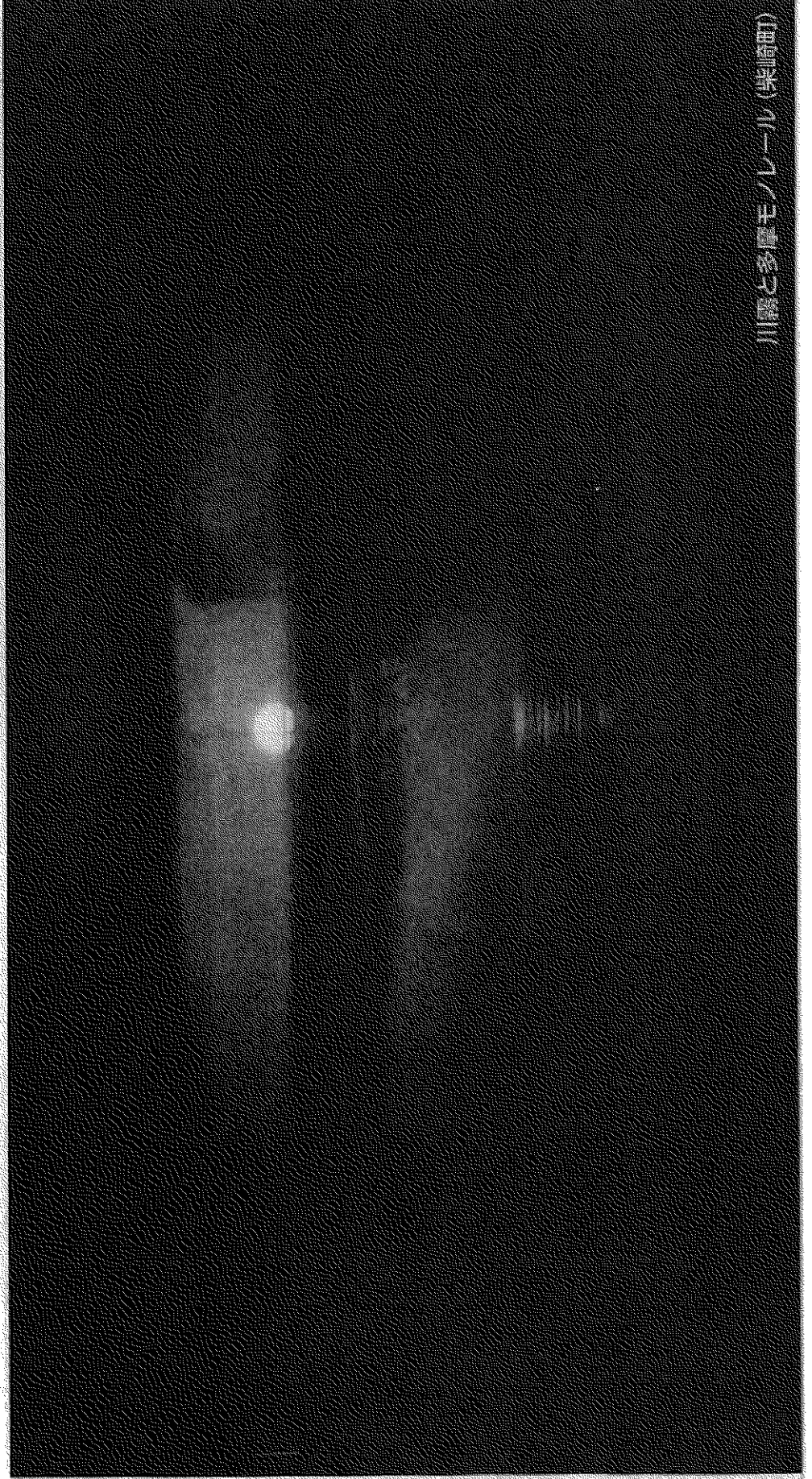

川霧と多摩モノレール (柴崎町)

立川市旧庁舎施設等活用事業

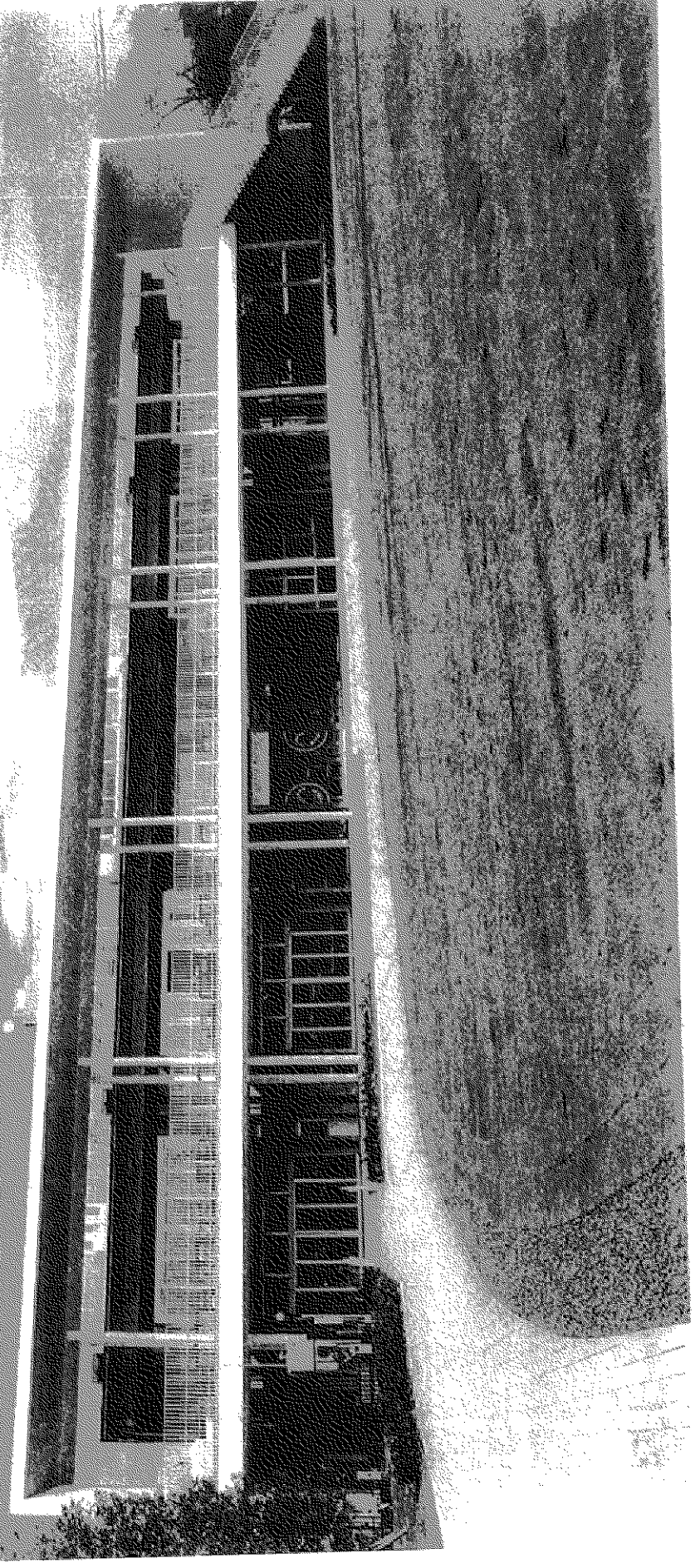

WOOMS

サーキュラーエコノミー実現に向けたビジネスへの挑戦
～ウエイストマネジメント事業 WOOMSのご紹介～

小田急電鉄株式会社
デジタル事業創造部



TOKYO BRT
CONNECT FUTURE

ベイエリア、
つながる。



スケジュール

プレ運行と本格運行について

プレ運行は、臨海地域の交通需要増に速やかに対応するため、環状第2号線本線トンネル開通前から段階的に実施する先行的な運行です。本格運行は環状第2号線本線トンネル開通後に開始する予定です。また、東京駅・競艇への延伸、東京国際クルーズターミナル及び東京ビッグサイトへの乗り入れについても検討していきます。

2020年度

2022年度以降

環状第2号線 地上部道路開通

プレ運行開始（一次）

東京2020大会（オリンピック・パラリンピック）

環状第2号線 本線トンネル開通

プレ運行開始（二次）

プレ運行時のルートと対象停留施設

新橋

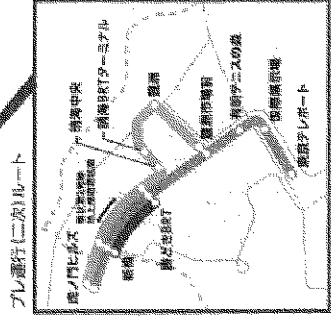
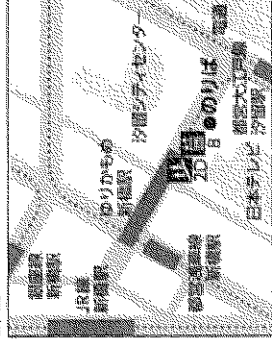

このルートは、環状第2号線本線トンネル開通後に実施する予定です。

このルートは、環状第2号線本線トンネル開通後に実施する予定です。

このルートは、環状第2号線本線トンネル開通後に実施する予定です。

虎ノ門ヒルズ

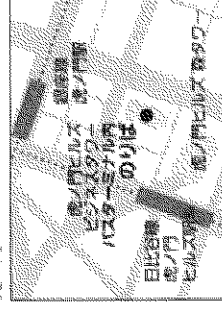

勝どきBRT

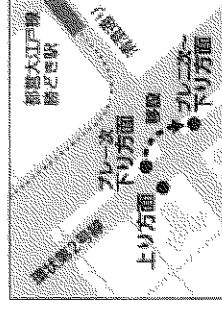

臨海BRTターミナル(暫定)

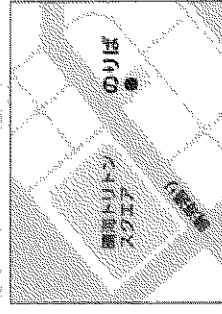

お問い合わせ

東京都都市整備局
Tokyo Metropolitan Bureau of Transportation

都市整備部 交通企画課
Tel: 03-5388-3304
http://www.tokyo-metro.tokyo.jp



建設株式会社
建設株式会社
Tel: 047-727-1100

東京都都市整備局

TOKYO BRT

東京の臨海地域における交通需要の増加に速やかに対応し、地域の発展を支える新しい公共交通機関として、都心と臨海地域とを結びます。

運行車両について

ブレ運行時は、車体性能に優れた燃料電池車両(単車車両)を中心に、一部電動車両(ハイブリッド車両)も使用していきます。将来的には、全車燃料電池の電動車両の導入を目指します。

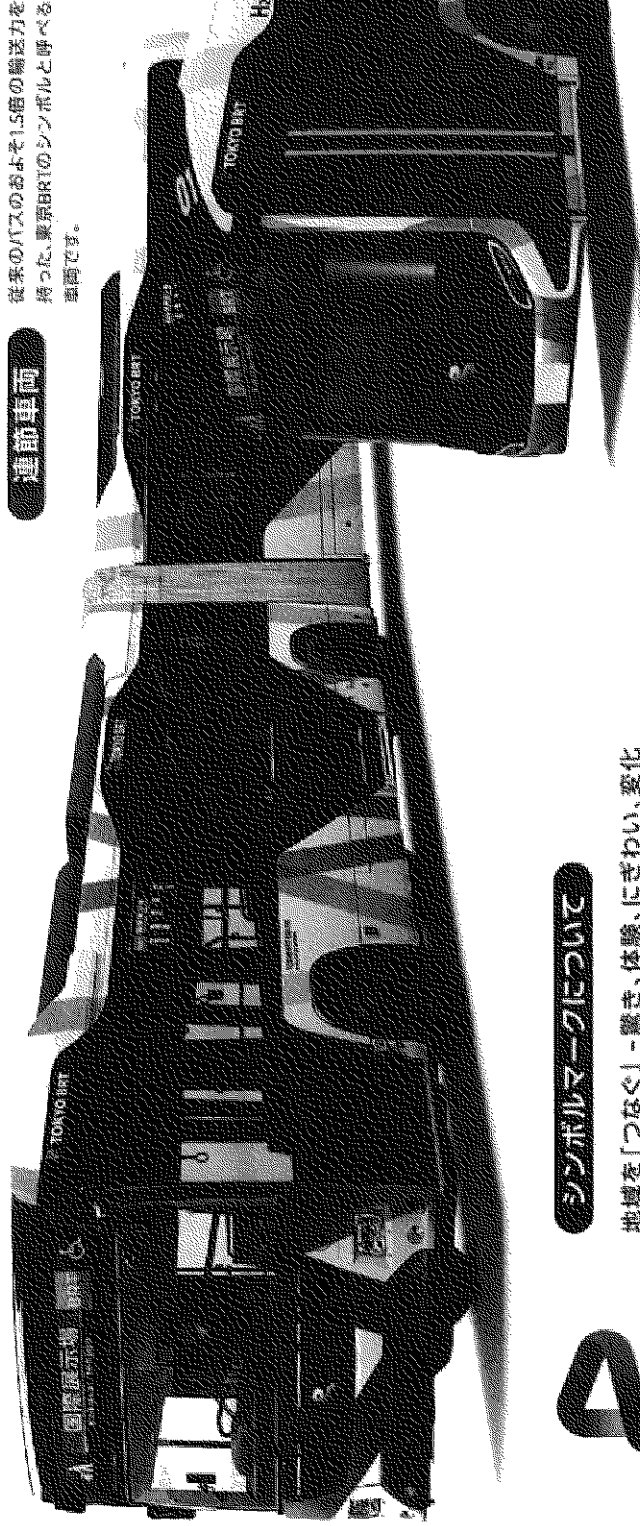

TOKYO BRT

シンボルマークについて

地域を「つなぐ」- 驚き、体験、にぎわい、変化

東京BRTは都心部と臨海部という二つの地域をつなぎ、新たな路線価値を生み出す役割を担っています。その象徴として両地域を繋ぐ二つの点をBRTがつなぐことで、シンボルである「B」をかたちづくっています。レインボーカラーが縦やかに変化する配色は、利用者の驚きや新しい体験であり、地域のにぎわいでもあり、また新しい変化を生み出す様子を表現したものです。



乗客の快適性
 停車時での乗客間を離れやすくするため、本線運行時には、乗客の乗降の妨げを防止し、全ての乗客の乗降を促します。
 また、交差点でBRTの通過を優先させる、いわゆる公共優先システム等の導入を目指します。
※本線運行に向けて順次整備予定



乗り換えの利便性
 乗客が利用するをはじめ、あらゆる方がスムーズに乗り換えることができるように、乗降施設についてはバリアフリーに配慮した計画とします。
※本線運行に向けて順次整備予定



乗客の安全
 車両や乗降施設、乗客間の間隔、乗客の乗降など、BRTシステム全てに統一されたコンセプトを導入することで、先進性の実現がぐらぐらやすさの追求を図っていきます。

BRTってなに?

Bus Rapid Transitの略で、「バス高速輸送システム」のことです。通勤バス、PTPS(公共準通勤バスシステム)、バスレーン等を組み合わせることで、LRTやモノレール並みの速達性・定時性の確保や輸送能力の増大が可能な高次の機能を備えたバスシステムを指します。また、鉄軌道のように、線路を敷く必要がないので、導入しやすいことも特徴です。

連節車両

従来のバスのおよそ1.5倍の輸送力を持つ、東京BRTのシンボルと呼べる車両です。

単車車両 (燃料電池車両)

走行時にCO2や環境負荷物質を排出しない、水素を燃料とした環境配慮型の車両です。



※定員とは、交差において二軸間の停止時間を含む平均的な状態のことです。
 ※東京BRTでは本線運行時にLRT・新交通システム並みの高速度を目標としています(運行速度は約15km/h、本線運行速度は約16km/h)。



快適な空間
 BRTは、路線図をはじめ、駅周辺みややすさを訴求することで、利用しやすい空間を創っています。乗降施設や様々な案内情報提供など、全ての方が利用しやすい環境整備を行っています。



環境に優しい
 車両は、環境負荷物質を排出しない燃料電池車両(単車)と、環境負荷物質の排出を低減したハイブリッド車両(連節)を採用します。
 ブレ運行時は一部通常の路線バスも使用します。

※車両はイメージです。

BRTの5つの特徴

乗客の快適性

乗客の安全

乗り換えの利便性

環境に優しい

乗客の快適性

乗客の安全

乗り換えの利便性

環境に優しい

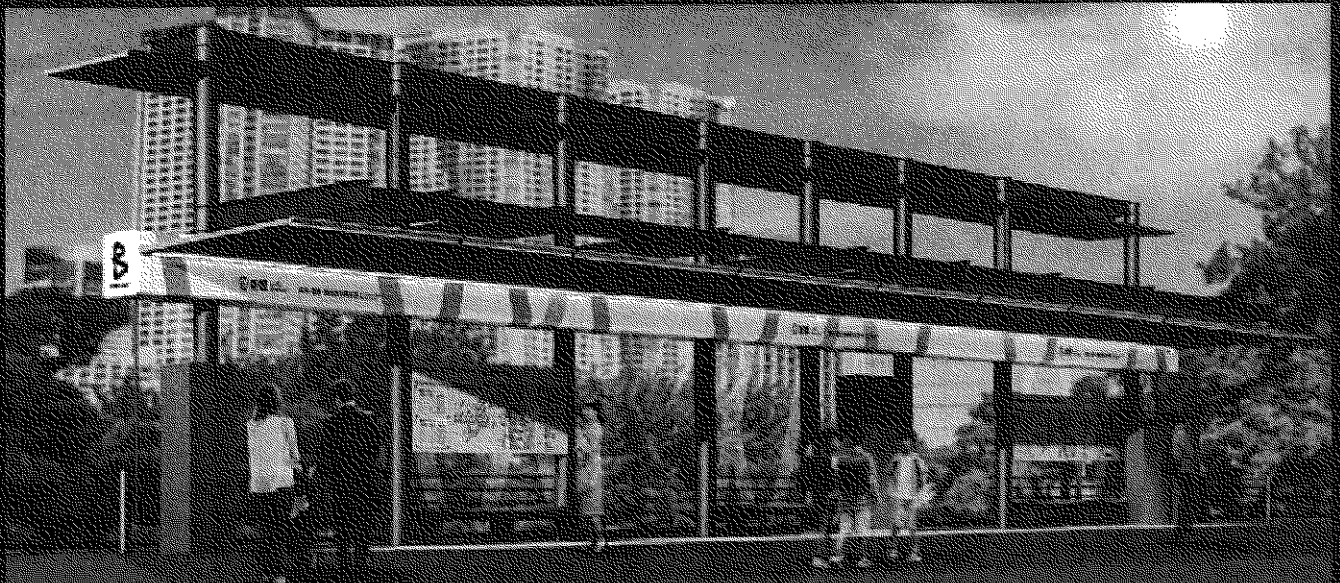

停留施設イメージ

停留施設は、シンボリックな車両とともに新たな路線を明示し、地域の拠点として居心地のよい洗練されたデザインとなっています。20メートルの長さを生かしたダイナミックなサインビームは、遠くからでも分かりやすく、まちのアイコンとなります。また、雨天でも乗降時に濡れないルーフ、BRT車両との段差のない路面、分かりやすい案内(サイン)等により、快適に乗車することができます。

BRT内装イメージ

BRT車両の内装は、木調素材による温かみのある雰囲気と、落ち着きのあるシックな座席シートにより、楽しく上質な乗車体験を創出します。



- 幹線ルート
- 晴海・豊洲ルート
- 選手村ルート
- 勝どきルート
- 検討路線

BRT Route

2022年度以降 本格運行



虎ノ門ヒルズ

東京2020大会後の選手村のイメージ

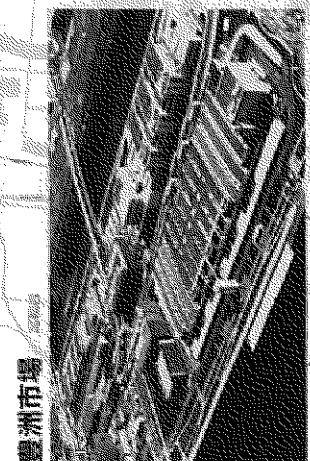

豊洲市場

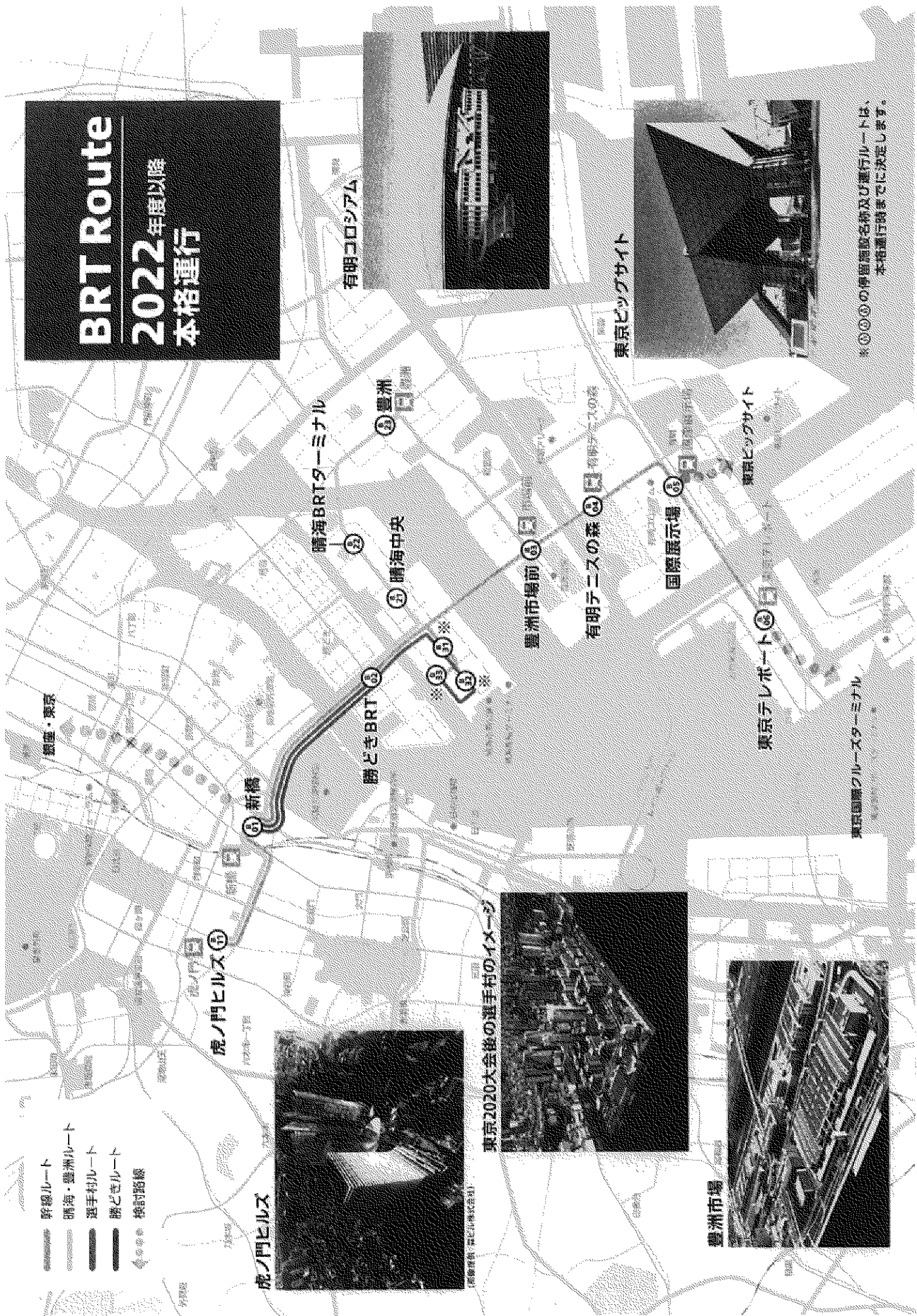

*①②③の停留所設置名称及び運行ルートは、本格運行時まで決定します。

停留施設位置

B 01 新橋

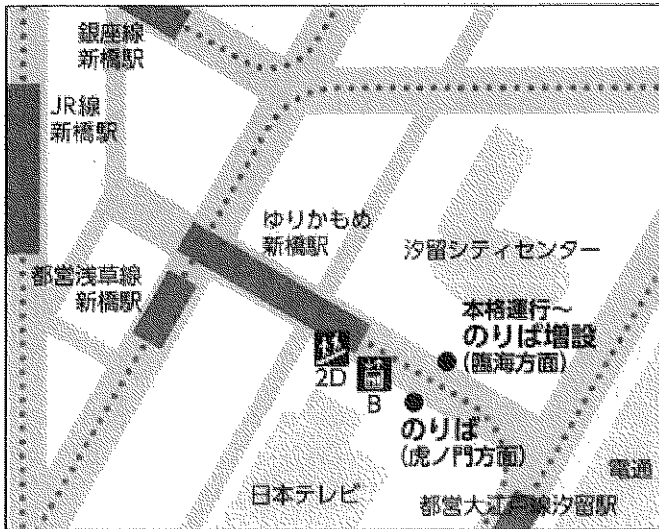

デッキからのアクセス：
かもめ連絡通路より、2D階段またはエレベーターBを下りてすぐ
地下からのアクセス：エレベーターBを上ってすぐ

B 31 **B 32** **B 33** 晴海五丁目 ※名称は本格運行時までに決定します。

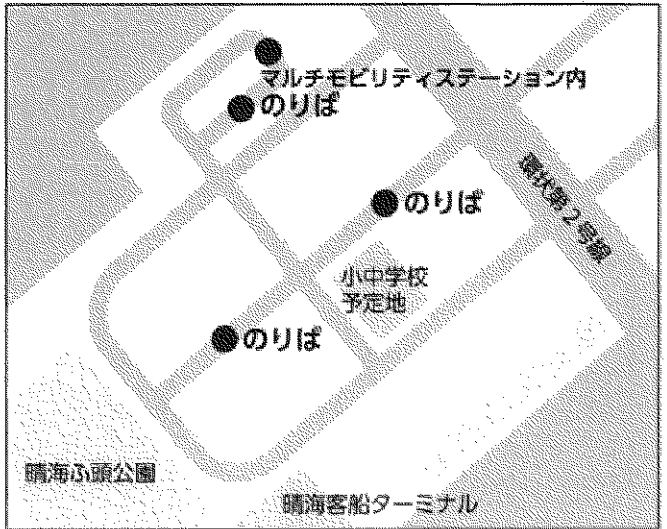

B 11 虎ノ門ヒルズ

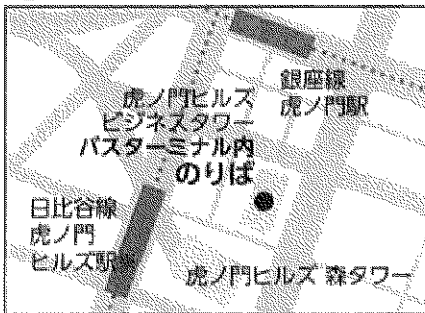

B 02 勝どきBRT

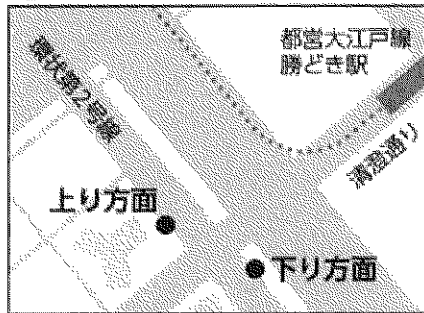

B 03 豊洲市場前

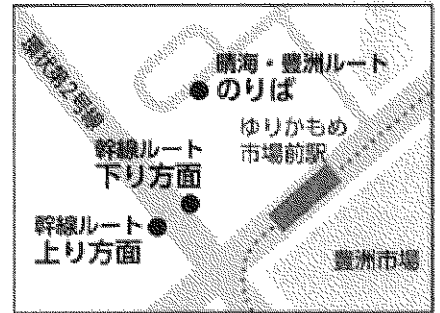

B 04 有明テニスの森

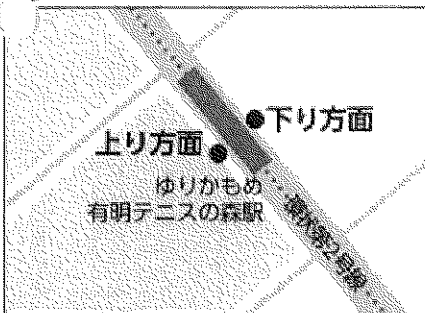

B 05 国際展示場

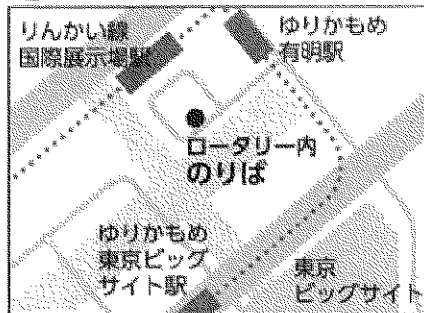

B 06 東京テレポート

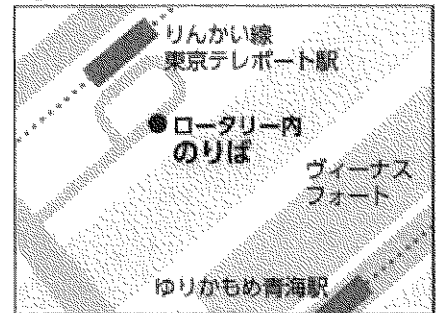

B 21 晴海中央



B 22 晴海BRTターミナル(本設)

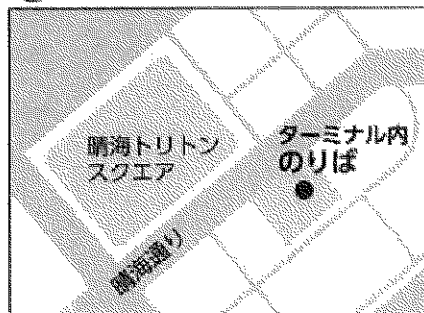

B 23 豊洲

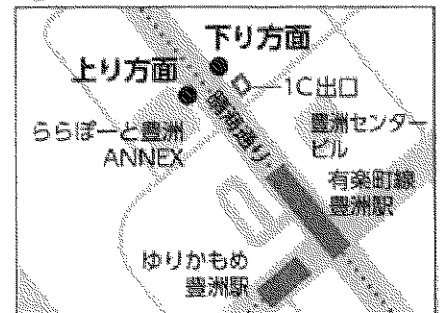

京都市会 行政視察 次第

日 時 令和6年5月15日(水)
13時30分～
場 所 東京都議会 会議室(控室1)

1 開 会

2 調査事項の説明

「救命救急センターについて」

- 保健医療局 医療政策部 救急災害医療課長 江口 耕一
- 保健医療局 医療政策部
救急災害医療課 課長代理(救急医療担当) 馬場 友樹

3 質疑応答

～局入替(休憩)～

4 調査事項の説明

「デザインマンホールについて」

- 産業労働局 観光部 地域振興担当課長 門井 淳
- 産業労働局 観光部
振興課 課長代理(観光事業担当) 安藤 幸子

5 質疑応答

～局入替(休憩)～

6 調査事項の説明

「東京都豪雨対策基本方針(改定)における下水道整備について」

- 下水道局 計画調整部 計画課 課長代理(基本計画担当)
三瓶 武史

7 質疑応答

～局入替(休憩)～

8 調査事項の説明

「パークマネジメントマスタープランについて」

○ 建設局 公園緑地部

計画課 課長代理（企画担当） 水戸 亜希子

「防災公園の取組について」

○ 建設局 公園緑地部 防災公園専門課長 福島 輝

○ 建設局 公園緑地部

計画課 課長代理（防災公園担当） 津高 亮太

9 質疑応答

10 閉会

都内救急センターの指定状況

令和5年3月に2医療機関を新たに救命救急センターに指定

- ・ 順天堂大学医学部附属練馬病院 26床 (区西北部)
- ・ 東京慈恵会医科大学附属病院 20床 (区中央部)

○ 今回の新規指定により、東京都内の救命救急センターは28施設(764床)で運用

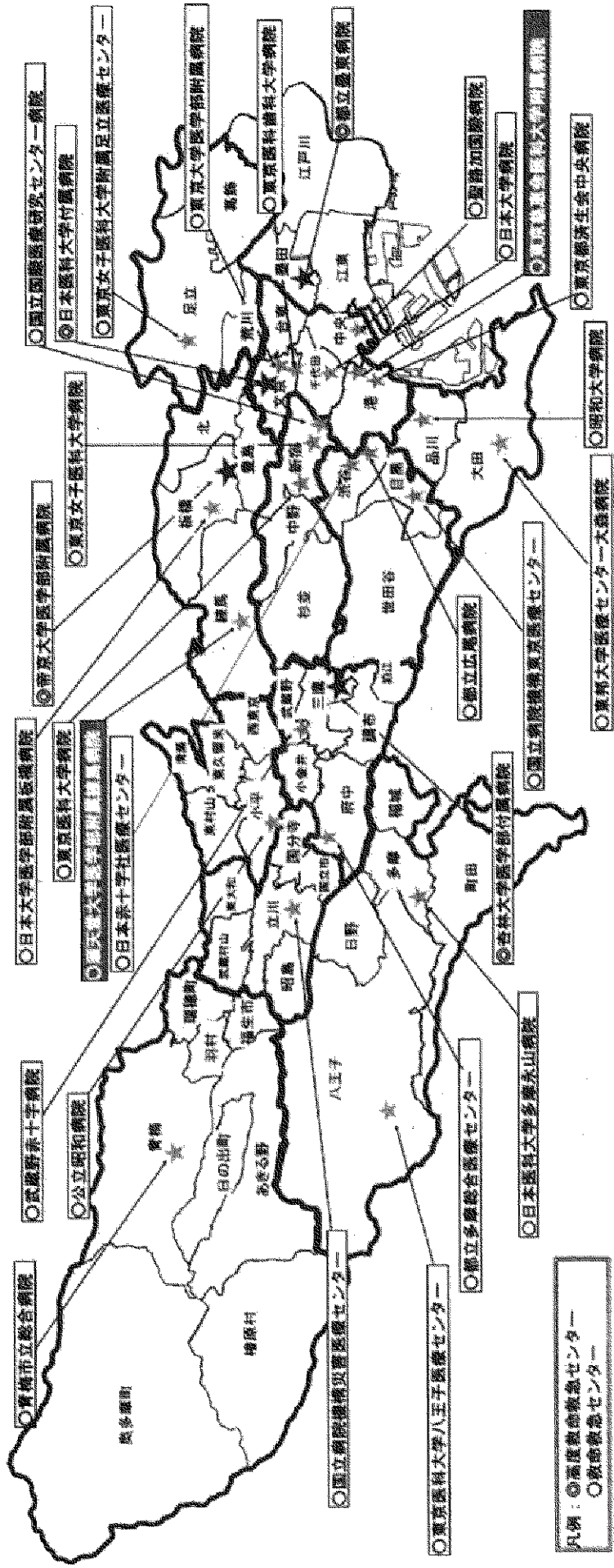

ドクターカーについて

ドクターカーとは

(令和5年3月・厚生労働省 ドクターカー運行マニュアルから)

- 緊急度・重症度の高い患者を病院外で診療するため、診療に必要な医療機器・医薬品等を搭載し、医師が搭乗した緊急自動車。傷病発生現場への出動、施設間搬送、在宅支援などに用いる。

【ドクターカーの種類】

類型	名称	車両の所属	患者搬送	医師派遣	主な機能
I-①	(搬送機能付き) ドクターカー	医療機関	○	○	現場出動、施設間搬送、その他
I-②	ラピッド・ドクターカー	医療機関	×	○	現場出動、その他
II	在宅ドクターカー	医療機関	×	○	往診、訪問診療
III	ワークステーション型ドクターカー	消防機関	○	○	現場出動、施設間搬送、その他

- 一般的なドクターカー活動の目的は、以下の3つである。

- ① 「医療介入・決定的治療までの時間短縮」
- ② 「救急隊では不可能な高度な医療の提供」
- ③ 「治療方針決定の前倒し」

- チーム構成

チーム構成人数はドクターカーの類型に依存することが多く、ラピッド・ドクターカーでは搬送を消滅の救急車で行うことになるため、医師1～2名に看護師又は救急救命士を加えた1～2名のチームで活動することが一般的

また、(搬送機能付き) ドクターカー (Mobile ICU) では、医師、看護師、救急救命士を含む3～6人で活動することが可能

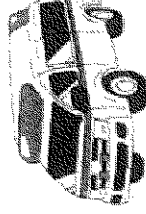

アニメや映画等コンテンツを活用した地域の観光振興を支援！ —アニメ等コンテンツを活用した誘客促進事業—

東京都は、アニメや映画等のコンテンツを観光資源として活用し、観光客の誘致につなげる地域を支援する「アニメ等コンテンツを活用した誘客促進事業費補助金」の第1回募集を以下のとおり開始します。

事業の概要

○補助対象となる事業

アニメ等コンテンツを観光資源として活かした誘客促進の取組のうち以下の事業

- (1) 施設・構造物等の建設・改修・整備に関する事業
- (2) 情報発信等に関する事業
- (3) 集客イベント事業

※「アニメ等コンテンツ」は、アニメ・マンガ、キャラクター、映画・ドラマ等の映像コンテンツを指します。

○補助対象となる実施主体

- (1) 都内区市町村
- (2) 観光振興団体
 - ア 都内の観光協会
 - イ 都内を拠点とする商工会、商工会連合会、商工会議所
 - ウ その他観光振興を行う団体（以下の要件を全て満たす団体）

【その他観光振興を行う団体の要件】

- ①公益財団法人、公益社団法人、一般財団法人、一般社団法人又は特定非営利活動法人のいずれかであること
- ②地域の関係機関・団体、都内区市町村を構成員とする協議会を設置して、地域と連携すること
- ③上記②の協議会において事業実施の承認を得られていること

○補助率

- (1) 都内区市町村 2/3以内 (2) 観光振興団体 4/5以内

○補助限度額

- (1) 施設・構造物等の建設・改修・整備に関する事業 20,000千円/件
(2) 情報発信等に関する事業、集客イベント事業 5,000千円/件
(2以上の団体が連携して実施する(2)の事業については、10,000千円/件)

※1補助事業者あたり上限20,000千円

※デザインマンホール蓋を製作、設置及び活用する取組は1補助事業者あたり上限6,000千円

※既存又は新設のアニメ等関連施設における機材、設備、備品等の購入のみの事業は、1補助事業者あたり上限10,000千円

【問い合わせ先】

産業労働局観光部振興課 門井、安藤 公用携帯：03-5000-2377 代表番号：03-5000-7322

令和6年度 第1回
アニメ等コンテンツを活用した
誘客促進事業費補助金

募集要領

東京都

耐スリップ性能向上マンホール蓋の開発

梅崎 龍典 伊藤 忠司 井上 亮
和田 淳 武藤 真 神山 守

要 旨：東京都下水道局では、平成 29 年度より耐スリップ性能向上マンホール蓋の開発に着手した。マンホール蓋のすべり抵抗性能に関する法令上の規定がなかったため、既存の道路舗装や建築床のすべり抵抗の評価に用いる試験を参考に独自にすべり抵抗指標を設定した。また、近年ではマンホール蓋のデザインはひとつの個性となっているため、突起等により既存マンホール蓋のデザインの視認性が損なわれないようにする対策も併せて実施した。

本研究では、目標とするすべり抵抗指標を測定するための試験方法の選定や組合せを示すとともに、各試験方法の違いによる測定結果の出現傾向について考察した。また、研究を通じて、他自治体やインフラ企業等の参考となる耐スリップ性能向上マンホール蓋の開発手法の一例を示すことができたものとする。

キーワード：耐スリップ性能向上マンホール蓋、マンホール蓋、デザイン性、すべり抵抗値、すべり止め

1. はじめに

東京都下水道局（以下、「局」とする。）では、下水道管約 16,100km、マンホール約 49 万個、公共汚水ます約 195 万個など膨大な管路施設を 24 時間 365 日その機能を止めることがないように維持管理するとともに、下水道管が占用している道路の機能に影響を与えないよう日頃から巡視や点検を実施している¹⁾。しかしながら、都内ではマンホール蓋によるスリップ事故が少なからず発生しているほか、都民等からすべりにくいマンホール蓋の導入に対する要望が寄せられることもある。こうしたことから、すべりにくいマンホール蓋の開発に取り組んできた。

2. すべりに関する理論

2-1. タイヤと路面との間に生じる摩擦力

耐スリップ性能は、一般的にタイヤと舗装路面との間に作用する摩擦力によって決まる。発生する摩擦力は、以下の式で示すとおり、①凝着によるせん断摩擦力、②ヒステリシス損失による摩擦力、③ゴム表面の破壊に伴う摩擦力の総和とされている。

$$\begin{aligned} \text{摩擦力} &= \text{凝着によるせん断摩擦力} \\ &+ \text{ヒステリシス損失による摩擦力} \\ &+ \text{ゴム表面の破壊に伴う摩擦力} \\ &(\text{一般的に寄与が小さい}) \end{aligned}$$

(1) 凝着によるせん断摩擦力

凝着とは、異種の物質が接触したときにタイヤと路面との間に働く分子間力によってお互いにくっつくとする作用のことをいい、この凝着力による結合をせん断破壊する力がせん断摩擦力である。凝着によるせん断摩擦力は、接触面積に比例する²⁾ため、凝着によるせん断摩擦力を増やすためには、タイヤと路面の接触面積を大きくする必要がある。

(2) ヒステリシス損失による摩擦力

タイヤなどの粘弾性体に力を加えて変形させると、粘性の働きによって変形は力より遅れて生じる。このときに消費されるエネルギーをヒステリシス損失という。タイヤが変形し復元する場合、その間にヒステリシス損失が生じ、このエネルギーが摩擦力として作用する。この摩擦力はタイヤが受ける変形量（路面の凹凸）に比例する²⁾ため、ヒステリシス損失による摩擦力を増やすためには、路面の凹凸を増やす必要がある。

(3) ゴム表面の破壊に伴う摩擦力

鋭い突起がタイヤ表面に突き刺さることにより、

人孔鉄蓋 (内径60cm用都型・標準蓋) 詳細図 (1)

(T-25・T-20)

蓋表面図

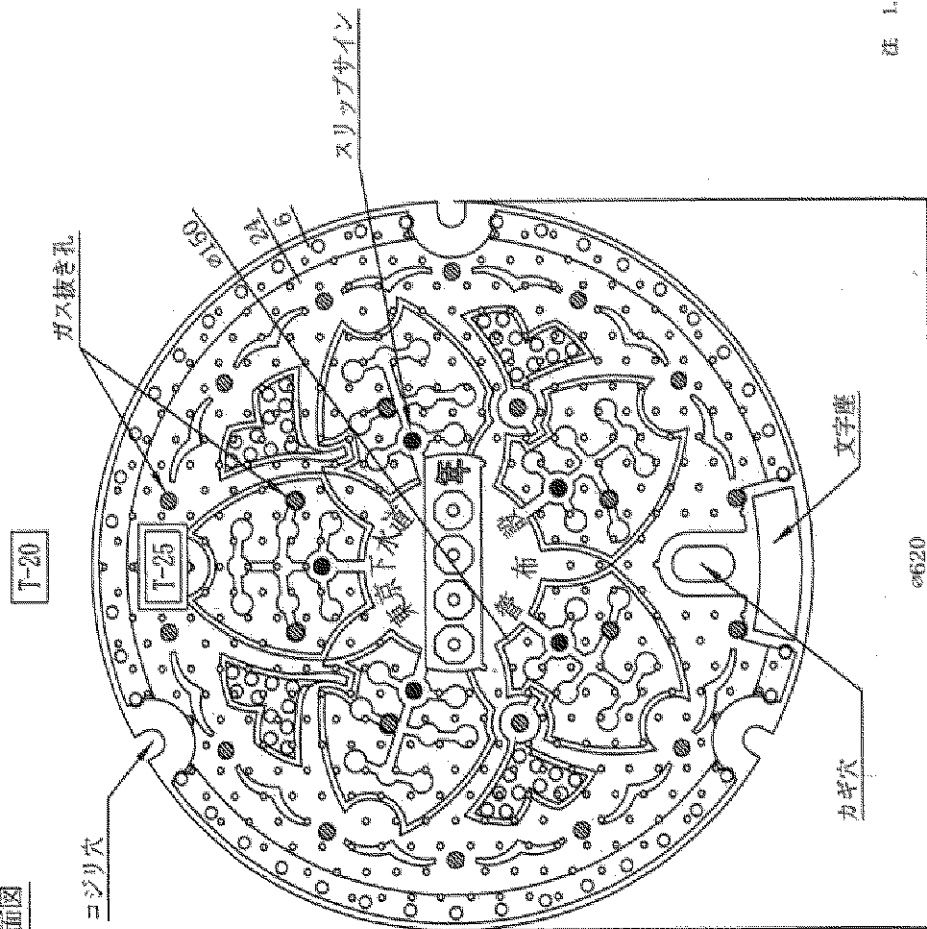

コジリ穴詳細図

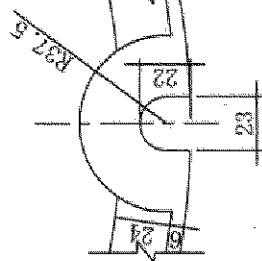

カギ穴及び文字座詳細図

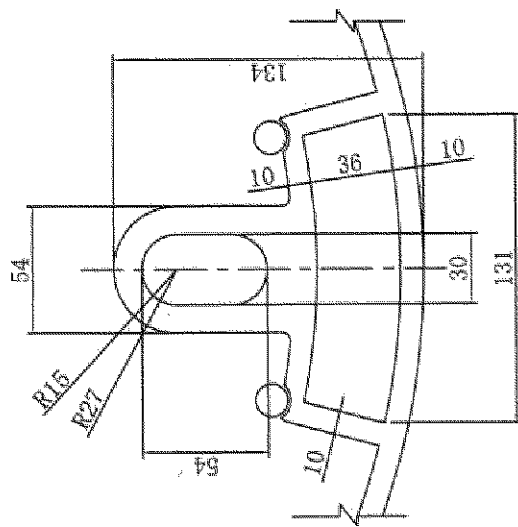

- 注
1. 分府地区等で使用する「おすい」表示蓋、「圧送」表示蓋及び臭気対策上必要な蓋は、ガス抜き孔なしを標準とする。
 2. 表面デザインの凸凹は、一番深いもので6mmとする。
 3. 中央表示文字は、人孔鉄蓋(都型・標準蓋)文字座表示文字詳細図による。
 4. 斜線部はガス抜き孔を示す。
 5. なお位置及び形状は詳細図(4)及び(6)に示す。
 6. 文字座表示文字は、人孔鉄蓋(内径60cm用都型・標準蓋)文字座表示文字詳細図による。年号表示は、西暦下二桁で表示し、製造年毎に取り替えること。

(3) 開削工法

1 概 説

開削工法は、マンホールふた周囲の舗装をコンクリートカッタで矩形に切斷し、舗装を撤去した後、掘削し既設マンホール上部を撤去し、調整コンクリート、マンホール鉄棒・蓋をセットした後、舗装を復旧するものである。

2 施工手順

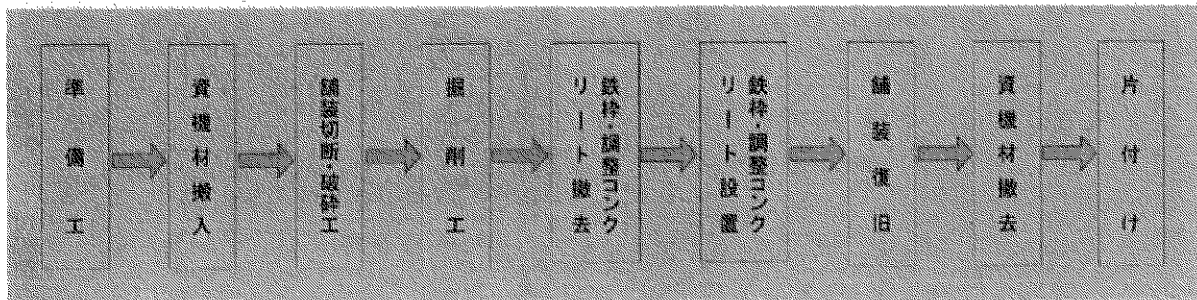

3 施工法

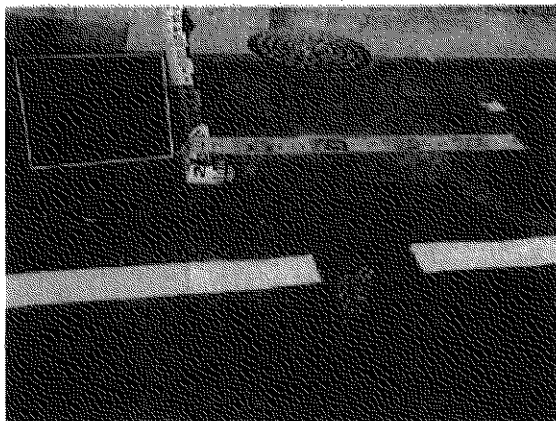

施工前



既設鉄棒撤去後



東京都豪雨対策基本方針(改定)における
下水道整備について

東京都下水道局 計画調整部

計画課 課長代理 (基本計画担当)

三瓶

武史

防災公園

Disaster prevention park general handbook

総合ハンドブック

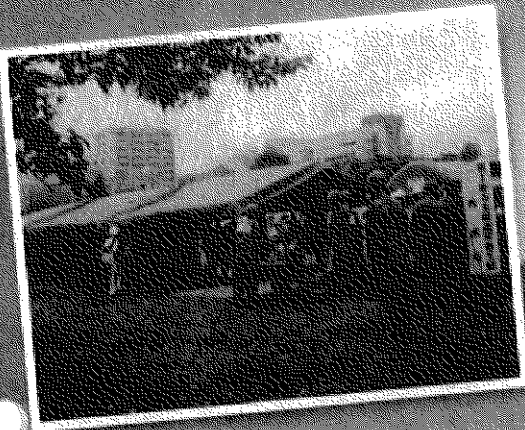

公益財団法人 東京都公園協会

支出調書(一般用)

維新・京都・国民市会議員団

支出年月日	6年12月18日	整理No.	2
使途項目	調査研究費 研修費 広報広聴費 要請・陳情活動費 会議費 資料作成費 資料購入費 通信運搬費 備品消耗品費 人件費 事務所費		
使途内容	視察用資料の印刷代		
按分割合	政務活動費 支出額	2,000	円
備考	設置されたコピー機が自動で発行されたものを紙に空欄として (領収書等貼付欄)に貼付している。本件印刷代として支出した経費に係る領収書はなし。		

LAWSON

LAWSON

LAWSON

H府中駅南口店
東京都府中市宮町一丁目100番
電話: 042-365-1170

H府中駅南口店
東京都府中市宮町一丁目100番
電話: 042-365-1170

H府中駅南口店
東京都府中市宮町一丁目100番
電話: 042-365-1170

領収証

領収証

領収証

2024年12月17日(火) 23:46

2024年12月17日(火) 23:51

2024年12月18日(水) 00:02

様

様

様

合計 ￥60-
(10%対象 ￥60)
(内消費税等 ￥5)

合計 ￥140-
(10%対象 ￥140)
(内消費税等 ￥12)

合計 ￥1,800-
(10%対象 ￥1,800)
(内消費税等 ￥163)

但し、プリント代として
上記正に領収いたしました

但し、プリント代として
上記正に領収いたしました

但し、コピー代として
上記正に領収いたしました

<本証取扱い上のお願ひ>
財布・手帳等に入れ保管頂く場合、
印刷面を内側に折って保管をお願い
いたします。

<本証取扱い上のお願ひ>
財布・手帳等に入れ保管頂く場合、
印刷面を内側に折って保管をお願い
いたします。

<本証取扱い上のお願ひ>
財布・手帳等に入れ保管頂く場合、
印刷面を内側に折って保管をお願い
いたします。

管理番号: 05015416 00067764

管理番号: 05015416 00067765

管理番号: 05015416 00067766

- 注1 使途項目の欄は、該当する項目を○で囲んでください。
2 領収書等貼付欄に貼付することができない領収書等は、別紙に貼付してください。

第8号様式（第5条関係）

支出調書兼出張記録書

維新・京都・国民市会議員団

支出年月日	2025 年 / 月 28 日	整理No.	3
使 途 項 目	調査研究費 研修費 広報広聴費 要請・陳情活動費 会議費		
期 間	2024 年 12 月 17 日 ~ 2024 年 12 月 18 日		
調 査 目 的 市政との関連性	<p>・それぞれ調査項目について先進的な取り組みを実施されている自治体から学び、京都市政にいかしていく。</p> <p>・市政に関する事項の国への要望活動。</p>		
調 査 先 その選定理由	<p>埼玉県発達障害総合支援センター、府中市立学校給食センターを視察した。所属議員が関心があり、現在委員会などで取り組んでいる事で京都市政においても将来いかしていける事、今学んでおくべき事は何かを慎重に選定し、視察先を決定した。</p> <p>且つ調査項目について先進的な取り組みを実施されている自治体を選定した。</p> <p>また、国に対して北陸新幹線・香害・バカロレア教育・学校施設空調・給食費無償化・高校学費無償化についてそれぞれ要望を行った。</p>		
調 査 項 目	<p>発達障害総合支援センターについて【現地視察】</p> <ol style="list-style-type: none"> 1 施設の概要 2 施設を設置された経過 3 施設で取り組まれている発達障害に関する支援の取組 4 ADHDやASDを抱える方（児・者）に対する支援 5 運営上の課題 6 施設内見学 <p>府中市立学校給食センターについて【現地視察】</p> <ol style="list-style-type: none"> 1 施設の概要及び施設設計（複数の調理ラインの有無など） 2 民間委託の有無 3 1日のタイムスケジュール（調理、配食など） 4 調理から喫食までの実際の所要時間 5 大量調理、配送に当たっての工夫（段階的配送など） 6 大量の食材調達に対応するための工夫（ライン毎にメニューを変えるなど） 7 食中毒予防の取組、食中毒発生時の対応、部分的な停止だけで給食を供給できる体制の有無 8 災害時やテロ発生時など、インフラ停止時の対応（配食機能やバックアップ機能など） 9 大規模災害時における炊き出しなどの対応可否 10 生徒への食育指導の取組 11 生徒や保護者の満足度などアンケート結果 12 トラブルなどで学校給食センターが停止した事例の有無、その際の対応 13 施設内見学（施設内設備、調理ライン、食育関連施設など） 		

調査手法	
調査結果	(調査によって得た知見・成果) 別紙参照 (収集した資料) 別紙参照

注1 用途項目の欄は、該当する項目を○で囲んでください。

2 支出年月日は、当該活動に要した全ての支出が完了した日を記入してください。

行程・費用	行程	内容、費用の積算内訳等	費用(円)
	12月17日	新幹線 京都→東京→さいたま新都心	14,520×5名
	新幹線 京都→東京	13,970×5名	69,850
	新幹線 京都→東京	13,770×1名	13,770
	JR 北与野→新宿	483×5名	2,415
	JR 東京→新宿	208×6名	1,248
	京王 新宿→府中	314×11名	3,454
	ホテル コンチネンタル府中	14,000×8名	112,000
	ホテル ヴィラフォンテーヌ東京日本橋三越前	11,364×1名	11,364
	ホテル 新宿グランベルホテル	14,800×1名	14,800
12月18日	タクシー ホテル→給食センター×2台		6,900
	タクシー 給食センター→飛田給×3台		5,200
	給食費	340×11名	3,740
	京王 飛田給→新宿	273×11名	3,003
	メトロ 新宿→国会議事堂	178×11名	1,958
	メトロ 溜池山王→宝町	286×10名	2,860
	メトロ 国会議事堂前→東京	178×1名	178
	新幹線 東京→京都	13,970×11名	153,670
	旅行会社 企画料金 振込手数料		39,686
		合 計	
	按 割 合	政務活動費支出額	518,696
備 考	<p>参加議員11名 中野議員・隠塚議員・江村議員・胡内議員・宇佐美議員・大津議員・久保田議員・中高議員・北川議員・土方議員・河村議員</p> <p>新幹線往復料金以外の交通費は各自ICカードで乗車したため、乗車賃の領収書を徴し得なかった。また、新幹線の領収書は自動発券機等から発行されたため、領収書の宛名欄に記載がないが、本件の新幹線代として支出した経費に係る領収書である。</p>		

維新・京都・国民市議会議員団 様

請求書 INVOICE

株式会社 日本旅行 京都四条支店
登録番号 : T1010401023408
〒600-8006
京都府京都市下京区四條通柳馬場西入
ニッセイ四條通柳馬場ビル4階
TEL : 075-223-2311
FAX : 075-221-1726
支店長 :
担当者 :



今般は、当社をご利用いただき誠にありがとうございました。
下記の通りご請求申し上げます。
今後とも弊社をご愛顧くださいますようお願い申し上げます。

出発日	帰着日	団体名/方面	人員	ご旅行代金等 (円)	お預かり金額 (円)	ご請求金額 (円)
12月17日	12月18日	維新・京都・国民市議会議員団 関東	10名	363,216	0	363,216

10%対象合計 (円)	内消費税額 (円) (10%対象)	8% (軽減税率) 対象合計 (円)	内消費税額 (円) (軽減税率対象)	免税事業者10% 対象合計 (円)	免税事業者8%軽減 税率対象合計 (円)	対象外合計 (円)
363,216	33,019		0			

月日	摘要	数量	単価	金額	税区分等	備考
12/17	ご旅行代金	10	36,321	363,210	10%	
12/17	端数調整	1	6	6	10%	

注) 税区分等欄の「8%※」は軽減税率対象、「免税10%」は免税事業者にかかる対象、「免税8%」は免税事業者にかかる軽減税率対象

【お振込先】 :
【口座名義】 :

2024年12月20日 までにお支払い願います。
※恐れ入りますが、振込手数料はお客様ご負担にてお願い申し上げます。

2024年12月2日

旅行代金内訳表（消費税率10%）

株式会社日本旅行
京都四条支店

維新・京都・国民市議会議員団		様	方面			
ご旅行名	維新・京都・国民市議会議員団					
期間	出発日	2024年12月17日(火)	大人	小人	添乗員	合計
	帰着日	2024年12月18日(水)	10			10名
	1泊	2日				

日付	摘要	単価	数量	総額	備考欄
12/17	JR特急券・乗車券(京都→東京→さいたま新都心)	14,520	5	72,600	新幹線普通指定席
12/18	JR特急券・乗車券(東京→京都)	13,970	10	139,700	新幹線普通指定席
12/17	ホテルコンチネンタル府中	14,000	8	112,000	シングル/1朝付き
ご旅行代金小計				324,300	
企画料金		38,916	1	38,916	販売額の12%
ご旅行代金総額(消費税率10%)				363,216	お一人当たり料金(参考) 36,321

※上記の代金は、発注型企画旅行契約に基づく当社の販売価格です。

ご利用明細

ご来店いただきありがとうございます。

このご利用明細は必ずお持ち帰りください。

年月日	取扱店番	お取引内容
061212	0431240	お振り込み
受付通番	銀行番号	支店番号
0207		
お取引金額		額収書-No 9
¥363,216		巻口-No 1
お取引金額		額 収 書
¥363,216		
お取引 で残高	残高	
¥5,520	¥770	
カ)ニホンリヨコウ様		
イシキヨクトコクミンカイキ"インタ"ン ナカ ノ ヨウイチ様		
ヨメ706.12.13		

額収書-No 9
巻口-No 1
額 収 書

金額 ¥27,940円
「消費税等込み・10%」

但し、乗車券類代金として

上記金額確かに領収致しました

2024年12月17日
株式会社ジェイアール東海アーツ
登録番号: T0010001046449

ご利用いただきましてありがとうございます

京都 ↔ 東京

印 紙 税 申 告 納
付 に つ き 京 橋
税 務 署 承 認 済

京都支店

担当者

領 収 書

Receipt
領収年月日 2024.12.17 登録番号: T3180001031569
金額 ¥13,970 (消費税等込み) 税10%

(クレジット扱い)

購入商品 J.R.乗車券類
(00133 1枚)
東海旅客鉄道株式会社
京都駅MV861発行 10134-02

印 紙 税 申 告 納
付 に つ き 名 古 屋 中 村
税 務 署 承 認 済

京都 → 東京

領 収 書 現. 手. ク

2024年12月18日 -014

メーター運賃 ¥700円
固定迎車料金 + ¥600円
予約料金 + ¥500円
運賃料金計 ¥1,700円

合計 ¥1,700円

(税率10%)

登録番号 T7012401010000

現金支払 ¥1,700円

毎度ご乗車ありがとうございます。

上記金額正に領収致しました。

車輛番号 0218

タクシーのご用命また
お忘れ物お気付きの点は当社へ

三和交通多摩(株)

府中市矢崎町2-23-1

TEL 042-364-6000

領 収 書

Receipt
領収年月日 2024.12.16 登録番号: T1120001059675
金額 ¥13,970 (消費税等込み) 税10%

(クレジット扱い)

購入商品 J.R.乗車券類
(50138 1枚)
西日本旅客鉄道株式会社
花園駅MK1発行 60139-01

印 紙 税 申 告 納
付 に つ き 大 淀 渡
税 務 署 承 認 済

京都 → 東京

領 収 書

Receipt
領収年月日 2024.12.17 登録番号: T3180001031569
金額 ¥18,840 (消費税等込み) 税10%

上記金額確かに領収いたしました

購入商品 J.R.乗車券類
(50698 1枚)
東海旅客鉄道株式会社
京都駅MV812発行 60699-02

印 紙 税 申 告 納
付 に つ き 名 古 屋 中 村
税 務 署 承 認 済

七 輪、東京

← 13,970円

と計上

東京都府中市
学校給食費納付通知書兼領収証書
令和 6年度

東京都府中市 132063
口座番号 00190-7-963240
加入者名 東京都府中市会計管理室

604-0925
京都市中京区寺町通御池上る上本能寺前町48番地

(京都市会)維新・京都・国民市会議員団 様

再

通知書番号	0506021047	年 月	令和 6年 12月分
成 立 期	令和 7年 1月 1日	納 付 額	3,740 円

上記の金額を指定期間までに納付してください。

上記のとおり領収しました。

令和 7年 1月23日

府中市教育委員会教育長

酒井 泰

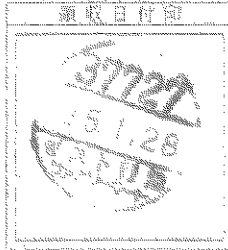
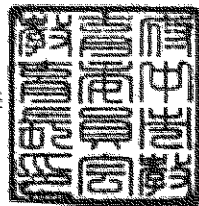

この領収証書は、大切に保管してください。
納付期限及び支払期に付ては、裏面に
記載してあります。

収納所府中市 御池町2-2-1 (納付者様)

収入印紙不要

領収書

現.チ.ク
2024年12月18日 -005

メーター運賃 ¥800 円
固定迎車料金 + ¥400 円
予約料金 + ¥400 円
運賃料金計 ¥1,600 円

合計 ¥1,800 円

(税率10%)

登録番号 T7012401010000

現金支払 ¥1,800 円

毎度ご乗車ありがとうございます。

上記金額正に領収致しました。

車両番号 0236

タクシーのご用命まだ

お忘れ物お気付きの点は当社へ

三和交通多摩(株)

府中市矢崎町2-23-1

TEL 042-364-6000

領収書

現.チ.ク
2024年12月18日 -001

メーター運賃 ¥2,500 円
固定迎車料金 + ¥500 円
予約料金 + ¥500 円
運賃料金計 ¥3,500 円

合計 ¥3,500 円

(税率10%)

登録番号 T7012401010000

現金支払 ¥3,500 円

毎度ご乗車ありがとうございます。

上記金額正に領収致しました。

車両番号 0241

タクシーのご用命まだ

お忘れ物お気付きの点は当社へ

三和交通多摩(株)

府中市矢崎町2-23-1

TEL 042-364-6000

領収書

2024年12月18日 -007

メーター運賃 ¥700 円
固定迎車料金 + ¥500 円
予約料金 + ¥500 円
運賃料金計 ¥1,700 円

合計 ¥1,700 円

(税率10%)

登録番号 T7012401010000

クレジット決済 ¥1,700 円

毎度ご乗車ありがとうございます。

上記金額正に領収致しました。

車両番号 0213

タクシーのご用命まだ

お忘れ物お気付きの点は当社へ

三和交通多摩(株)

府中市矢崎町2-23-1

TEL 042-364-6000

領収書

2024年12月18日 -005

メーター運賃 ¥2,500 円
固定迎車料金 + ¥400 円
予約料金 + ¥500 円
運賃料金計 ¥3,400 円

合計 ¥3,400 円

(税率10%)

登録番号 T7012401010000

クレジット決済 ¥3,400 円

毎度ご乗車ありがとうございます。

上記金額正に領収致しました。

車両番号 0224

タクシーのご用命まだ

お忘れ物お気付きの点は当社へ

三和交通多摩(株)

府中市矢崎町2-23-1

TEL 042-364-6000

領収書
RECEIPT宛名
RECEIVED FROM

維新京都国民市会議員団

隠塚 功

様

お預かり番号
RESERVATION NUMBER

2118

クレジットカード番号
CARD NUMBER

XXXX-XXXX-XXXX-XXXX

金額計
TOTAL AMOUNT¥ 15,400 (10%・税込)
(クレジットカード利用・Credit card use)内容
DETAIL乗車券類のご購入代金
TICKETS PRICE購入日
DATE OF PURCHASE

2024年11月29日

乗車日
DATE OF DEPARTURE

2024年12月17日

列車名・券種
利用区間のぞみ228号
京都
FROM品川
TO西日本旅客鉄道株式会社
West Japan Railway Company
登録番号 T1120001059675

13,970円を計上

領収書
RECEIPT宛名
RECEIVED FROM

維新京都国民市会議員団

隠塚 功

様

お預かり番号
RESERVATION NUMBER

2119

クレジットカード番号
CARD NUMBER

XXXX-XXXX-XXXX-XXXX

金額計
TOTAL AMOUNT¥15,400 (10%・税込)
(クレジットカード利用・Credit card use)内容
DETAIL乗車券類のご購入代金
TICKETS PRICE購入日
DATE OF PURCHASE

2024年11月29日

乗車日
DATE OF DEPARTURE

2024年12月18日

列車名・券種
利用区間

のぞみ237号

東京

FROM

→ 京都

TO

西日本旅客鉄道株式会社

West Japan Railway Company

登録番号 T1120001059675



13,970円を計上

領収書
RECEIPT宛名
RECEIVED FROM

維新・京都・国民市会議員団

様

お預かり番号
RESERVATION NUMBER

2016

金額計
TOTAL AMOUNT¥13,770 (10%・税込)
(クレジットカード利用・Credit card use)内容
DETAIL乗車券類のご購入代金
TICKETS PRICE購入日
DATE OF PURCHASE

2024年12月9日

乗車日
DATE OF DEPARTURE

2024年12月17日

クレジットカード会社
CARD COMPANY

MUFG

クレジットカード番号
CARD NUMBER

XXXXXXXXXXXXXXXXXX

列車名・券種
利用区間のぞみ236号
京都
FROM→ 東京
TO東海旅客鉄道株式会社
Central Japan Railway Company
登録番号 T3180001031569

明細書

株式会社フレンドステージ
新宿グランベルホテル〒160-0021 東京都新宿区歌舞伎町2丁目14-5
TEL:03-6155-2666 FAX:03-3208-6467
登録番号:T7030001041769お部屋番号
ROOM No.お名前
NAME

724

維新・京都・国民市会議員団 様

到着日 ARRIVAL	出発日 DEPARTURE	人数 PERSON(S)	発行日 ISSUED	備考 REMARKS
2024/12/17	2024/12/18	1	2024/12/18	

日付 DATE	お部屋 ROOM	摘要 DESCRIPTION	料金 CHARGES	お預り金 CREDITS	残高 BALANCE
12/17	724	ご宿泊代	17,100x 1		
	724	前受金		15,390	
	724	ポイント利用		1,710	

	料金 CHARGES	お預り金 CREDITS	ご請求金額 BALANCE DUE	ご返金額 REFUND
総合計 TOTAL	17,100	17,100	0	0

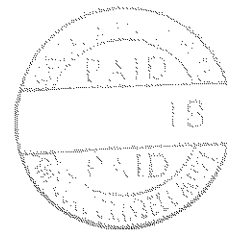
なお、お勘定には消費税が加算されております。
Tax are added to your bill.10%対象 16,900 (消費税額 1,536)
★:消費税課税対象外 200ご署名
SIGNATUREご住所
ADDRESS会社名
COMPANYありがとうございました。またのご利用をお待ち申し上げます。
Thank you for patronage. We look forward to serving you again.0 057098401 187
702 000000000

領収書

RECEIPT

維新・京都・国民市会議員団 様

¥15,390-

印
紙

発行日 2024年12月18日

株式会社フレンドステージ
新宿グランベルホテル〒160-0021 東京都新宿区歌舞伎町2丁目14-5
TEL:03-6155-2666 FAX:03-3208-6467
登録番号:T7030001041769

上記の金額正に領収いたしました。

10%対象 16,900 (消費税額 1,536)
★:消費税課税対象外 200

住所：
Agoda International Japan株式会社
東京都渋谷区
恵比寿南1-7-8
恵比寿サウスワン8階

予約番号 1463128376
支払日 December 13,
2024

領収書

宿泊者氏名 & 住所	
名前	北川 美紀
請求書送付先	京都市西京区大枝番掛町2-12 クレスト桂坂 1F - 2
Eメールアドレス	[REDACTED]

記述	合計
ホテル名	Hotel Villa Fontaine Tokyo-Nihombashi Mitsukoshimae
期間	December 17, 2024 - December 18, 2024 (泊数: 1泊)
部屋タイプ	Small Double Bed Non Smoking
部屋数	1
エクストラベッド数	0
客室合計金額	USD 75.12
エクストラベッド合計金額	USD 0.00
総合金額	USD 75.12
合計お支払い金額	JPY 11,364 (USD 75.12)

この領収書は自動的に作成されています。

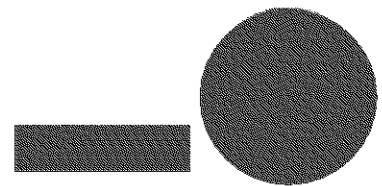

【調査報告】

(調査先)

埼玉県 発達障害総合支援センター

(調査項目)

- 1、発達障害のある児童、その保護者への支援、具体的な対応について
- 2、発達障害を理解し、支援できる人材の育成について

(調査結果)

1、発達障害のある子供は見た目や知能は普通であることが多い。そのため早期の発見が遅れがちで、大人になってから人間関係や仕事においてさまざまな問題が発生し、2次障害としてうつ病や、拒絶敏感不快症（Rejection Sensitive dysphoria：RSD）などを発症してしまうことがある。

そのため発達障害には早期の発見が何より重要であるが、それができるのはやはり最も身近な存在である保護者である。

発達障害のある児童の一番の理解者、伴走者であるべき保護者への支援としてセンターではその育て方を学ぶ講座や、発達障害のある子供を育てた経験のある保護者から話を聞ける交流会や相談会も実施している。

2、発達障害を早期に発見し、児童たちにその障害に適切に対処する方法を教えるために、発達障害を理解し、支援できる人材を増やしていかなければならない。

特に保育所や幼稚園を対象に適切な支援ができる人材育成の研修を実施している。

とくに我々会派の議員が視察して驚いたのは療育研修室であった。（ADHD や LD など）発達障害のある児童たちが不安や不快感なく学べる環境が実際にあり、そこで研修を受けることで将来適切な支援をできるようになる。

発達障害のある子供たちは年齢を重ねれば重ねるほど「生きづらさ」が増していく。「なぜ自分は他の子達と同じようにできないのか」と自分で自分を責めるだけでなく、一番の理解者であるべき親、教師、そして友人などから指摘、批判され、自己肯定感はどんどん低くなり、場合によってはうつ病を発症してしまうこともある。しかし、発達障害、すなわち自分の特性に早期に気づき、一つの個性と捉えることで、「自分の特性」に適切に対処できるよ

うになっていくのである。そのために親は学び、その親を支援する発達障害のエキスパート
たちを育てていくことは急務である。

今回の視察を通して京都でも、一人でも多くの発達障害のある児童を早期に発見し、一人で
苦しまず、自分を愛し、自信のある大人になっていくために、児童を、保護者を支援してい
く体制を気づいていかねばならない。

()

()

埼玉県発達障害総合支援センター
実施事業の概要

令和5年度 専門機関に委託して実施した事業

4 診療・療育体制の強化

中核発達支援センター(3か所)

- ◆ 診療・療育の拠点 (医師と作業療法士等配置)
- ▶ 初診者 595人
- ▶ 延べ受診者 27,038人

地域療育センターの運営(9か所)

- ◆ 個別療育と親支援を実施
- ◆ 専門職が保育園や小学校の先生等に個別に支援のポイントを助言 (作業療法士等専門職配置)

利用者数 1,378人
 延べ利用者 7,471人

手解り加筆
 7,471人

[個別療育が子どもに良い効果を与えたと思う保護者の割合]

なかつた 8.6%
良い効果があった 89.1%

[子どもへの理解に役立ったと感じる先生の割合]

少し役立った 8.8%
 子どもへの理解に役立った **91.2%**

5 成人期の支援

発達障害者就労支援センター (4か所)

- ◆ 発達障害者に特化し、就労相談から職業能力評価、就労訓練、就職活動訓練、職場定着まで支援
- ▶ 相談者数 409人
- ▶ 就職者数 128人

発達障害者支援センター 「まほろば」

- ◆ 成人期の発達障害者やその家族への相談支援
- ◆ 市町村や地域の支援機関、企業等への助言・支援

埼玉県

発達障害総合支援センター

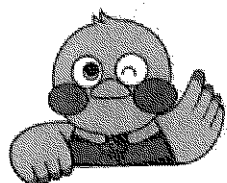
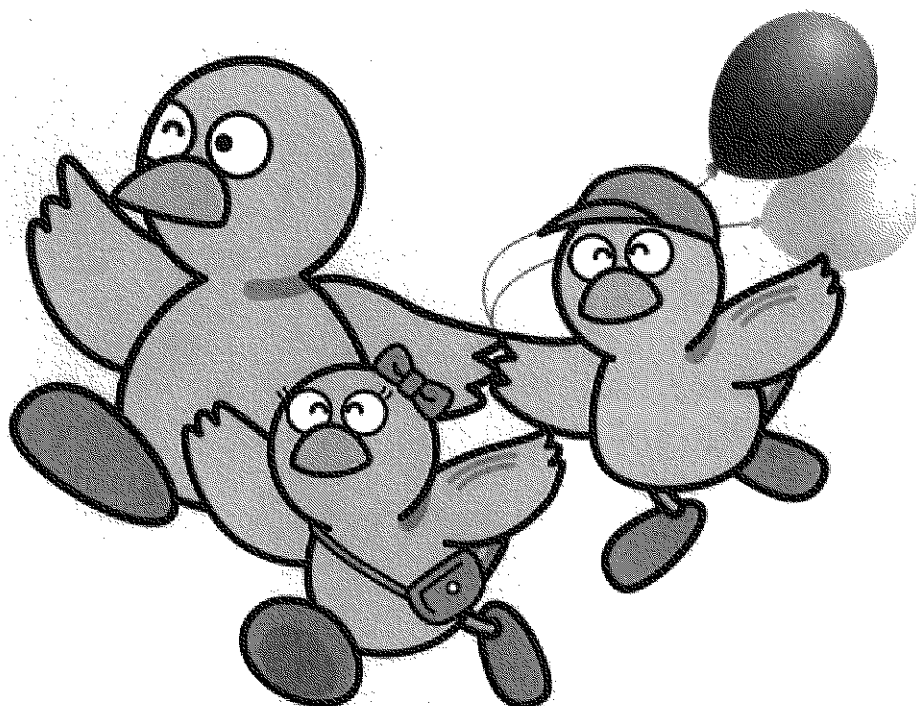

埼玉県のマスコット
「きいひまわり」



埼玉県のマスコット
「コノボン」

発達障害

発達障害は、自閉症、アスペルガー症候群その他の広汎性発達障害、学習障害、注意欠陥多動性障害その他のこれに類する脳機能の障害でその症状が通常低年齢において発現するものとされています。

発達障害の特性について周囲の人が理解し、適切に支援することで日常生活の困難さを軽減することができます。

発達障害総合支援センターは、発達障害の支援ができる人材の育成や、親への支援、地域の支援機関への助言、県民の方からの相談に応じるなど、発達障害のある子どもや保護者の方が、日常生活で必要な支援が受けられる地域づくりを目指しています。

発達障害を理解し、支援できる人材を育成します

- ※保育所、幼稚園を対象に、発達障害に早期に気づき、適切な支援ができる人材育成の研修を実施します。
- ※医師、看護師や障害児通所支援事業所職員等向けに専門研修を実施します。
- ※つり下げ遊具などを使用し、子どもの発達を促す遊び方を学ぶ実習形式の研修を実施します。
- ※研修の開催日程等は、当センターのホームページに掲載していますので、ご確認の上、お申し込みください。

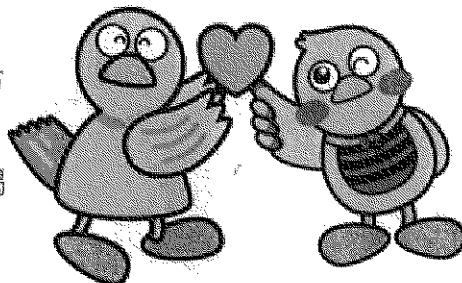

ご家族の子育てを支援します

- ※発達に気になる子どもの子育ての仕方を学ぶ講座や、発達障害の子どもを育てた経験のある親による交流・相談会を実施します。

市町村や地域の支援機関を支援します

- ※市町村や児童発達支援センター等に子どもや親向けの支援方法等についてケースカンファレンス等を通じて助言、支援します。

子どもやご家族の方を応援します

- ※発達障害のある18歳までの子どもとそのご家族の方からの電話相談をお受けしています。

- 毎週月曜日から金曜日（祝日、年末年始は除きます。）
- 受付時間は午前9時～12時、午後1時～4時

電話 048-601-5551



情報提供をします

※ ホームページや研修用ライブラリー（DVD、書籍）の貸出など発達障害の支援に関して県民の皆様へ情報を提供しています。

1 ホームページ

「研修会・親支援講座のご案内」

センター主催の各種研修・講座をご案内しています。

「資料室」

各種啓発冊子・リーフレットをダウンロードできます。

URL:<http://www.pref.saitama.lg.jp/b0614/siryousitu.html>

2 研修用ライブラリー（DVD、書籍）

県内の市町村、支援機関向けに発達障害関係の理解促進を図るための研修用教材として、発達障害関連のDVD、書籍を貸し出しています。

詳細は上記、センターホームページをご覧ください。

貸出期限：原則 2 週間

貸出件数：1 機関1回につきDVD3 点、書籍5冊まで

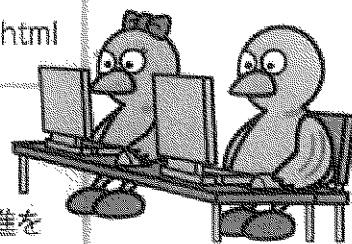

発達障害のある方への支援を行っている機関情報

県内で発達障害の診療が可能な医療機関の一覧

発達障害総合支援センターのホームページに掲載しています。

URL:<http://www.pref.saitama.lg.jp/soshiki/b0614/documents/iryoukikanrisuto.pdf>

19 歳以上の方の発達障害に関する相談機関

埼玉県発達障害者支援センター「まほろば」

電話：049-239-3553

URL:<http://www.mahoroba.server-shared.com/>

※埼玉県発達障害総合支援センターは、発達障害のある18歳までの子どもとそのご家族、地域の支援機関の方々を対象に支援します。

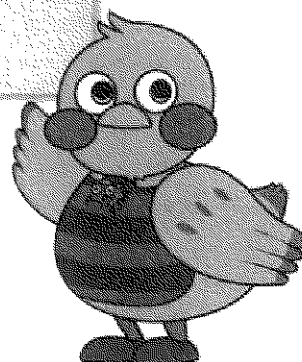

センター配置図 面積：1,000.8㎡



相談室

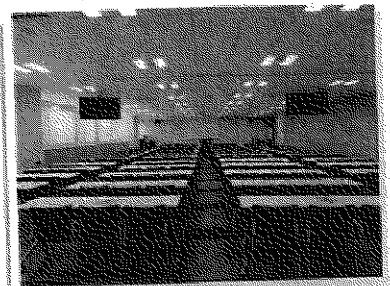
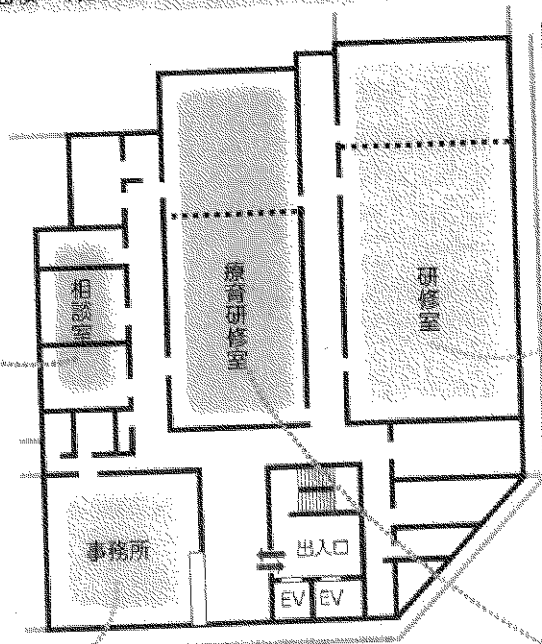

研修室Ⅰ・研修室Ⅱ



事務所

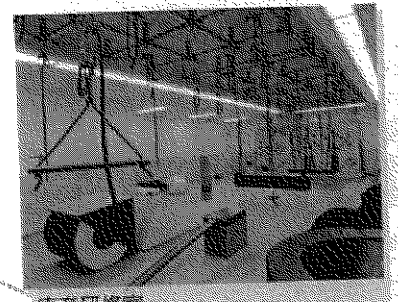

療育研修室

交通アクセス

JRさいたま新都心駅 JR北与野駅東口から徒歩約5分

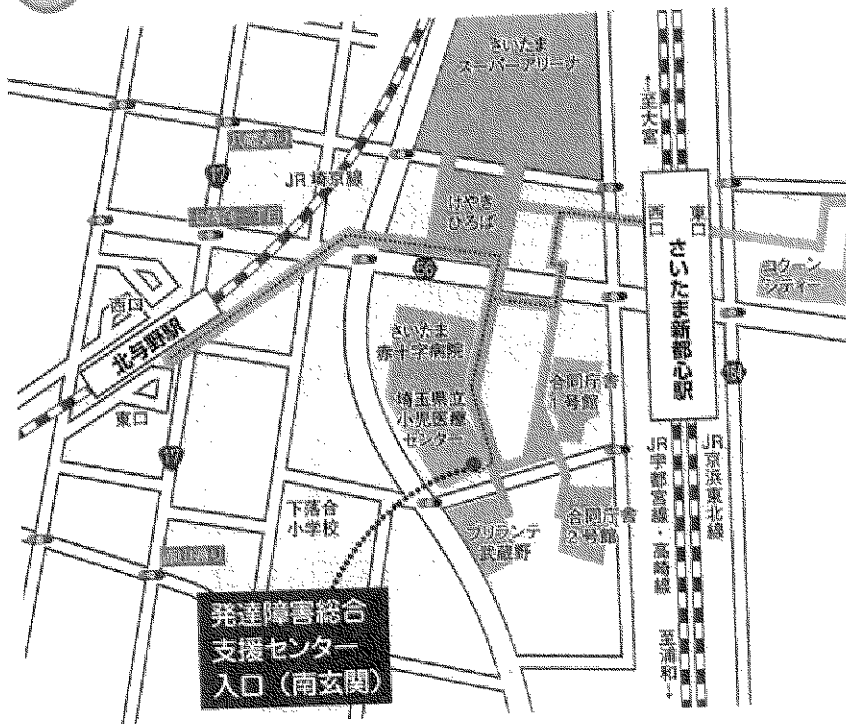

〈来所に当たっての留意事項〉

- ・JRさいたま新都心駅、北与野駅から進んだ場合、小児医療センター入口（正面玄関）ではなく、奥（プリランテ武蔵野側）にある南玄関を御利用ください。
- ・小児医療センター駐車場は利用できませんので公共交通機関を御利用ください。



埼玉県発達障害総合支援センター

〒330-0081 さいたま市中央区新都心1-2 小児医療センター南玄関3階
 電話：048-601-5551 FAX：048-601-5552

メールアドレス：m015551@pref.saitama.lg.jp

ホームページ：http://www.pref.saitama.lg.jp/soshiki/b0614/index.html

府中市立学校給食センター視察資料

団体名 (京都市会) 藤新・京都・国民市議会議員団
調査項目 下記のとおり

No	質問	回答
1	施設の概要及び施設設計(複数の調理ラインの有無など)	
2	民間委託の有無	小学校給食調理業務、給食配膳業務、給食配送業務を民間委託しています。
3	1日のタイムスケジュール(調理、配食など)	小学校の例で申し上げます、午前8時頃から作業開始しており、調理は配膳順に合わせて行っていますが、複数料理を同時進行しています。11時にトラックの出発時間となるため、その時間から逆算して調理の開始時間や配膳時間を調整しています。
4	調理から配食までの実際の所要時間	小学校の例で申し上げます、最終配膳から各校の検食時間までは1時間20分ほどで、子どもたちの給食の時間までは1時間40分ほどです。
5	大量調理、配送に当たった際の工夫(段階的配送など)	4種類の食器・トレイ・配食器具・食具及び給食や牛乳などセットするものが多いため、食器と給食の便を分けて配送しています。食器便や給食便と呼んでおり、午前中に2回、午後にも2回(学校によっては、3回ずつもある)配送しています。配送の順番は、給食センターの所在地から近い学校から配送を始めるように、出発時間を調整しています。また、牛乳やパン、ゼリーなどは業者から各学校へ直送で届けられています。牛乳については、学校の配膳室に設置している牛乳用の保冷庫に入れます。検食の時間まで待機庫内で管理・保管しています。
6	大量の食材調達に対応するための工夫(ライン毎にメニューを変えらるなど)	小学校を例で申し上げますと、一日に約14,500食を4ブロックに分けています。そのうちの2ブロックずつ同じ献立内容を調理するため、1日に2種類の献立を調理しています。2種類の献立にすることで、使用食材が分散され、品質等を担保することができると考えています。
7	食中毒予防の取組、食中毒発生時の対応、部分的な停止だけで給食を供給できる体制の有無	食中毒予防の取組については、例年、年度初めに栄養士・調理員だけでなく、配達業者なども一緒に衛生講習会を開催し、新たな知識だけでなく、普段の衛生管理についても振り返りを行うことで、各ブロックごとに衛生チェック表を用いて毎日確認を行なっている、記録しています。調理したものは、すべて温度管理を行うよう徹底しており、調理開始時間や出来上がり時間や温度を記録しています。仮に食中毒が発生した場合の対応については、保健所の判断にもよりますが、全てのブロックが同じ室内で調理を行っているため、本館には部分的な停止はできません。
8	災害時やテロ発生時など、インフラ停止時の対応(配食機能やバックアップ機能など)	災害時やテロ発生時など、給食センターには、緊急時の蓄電池や発電機が無く、避難所にも指定されていないことから、本市の地域防災計画に基づき、職員は、地震や水害等には、各避難所の設置・運営対応を行うことになっております。
9	大規模災害時における炊き出しなどの対応可否	No.8の回答と重複しますが、市の地域防災計画において、給食センターは食料の供給拠点としての役割づけとなっておりますことから、非常食の保管もありません。
10	生徒への食育指導の取組	毎年、学校における食に関する指導を支援するため、給食センターの栄養教諭が学校に訪問して行う「出前授業」をご案内しており、希望する学校がございましたら、学校へ訪問して実施させていただきます。
11	生徒や保護者の満足度などアンケート結果	特に児童・生徒等への満足度アンケートは実施しておりませんが、調理員や栄養士が学期に1回以上学校訪問を実施する中で、児童・生徒の声を拾っております。
12	トラブルなどで学校給食センターが停止した事例の有無、その際の対応	そのような事例はありません。
13	施設内見学(施設内設備、調理ライン、食育関連施設など)	

府中市立学校給食センター

施設のご案内



給食センターHP

◆施設の概要

- 開設** 平成29年9月1日
- 所在地** 府中市朝日町3-13
- 規模** 敷地面積 13,000.07㎡
建築面積 7,392.35㎡
延床面積 14,305.29㎡
構造 鉄骨造 地上3階
- 能力** 1日22,000食まで提供可能
- 特徴** ドライシステム方式の導入
食材の一方通行化等の衛生管理の徹底
炊飯施設の設置
スチームコンベクションオープン等の調理機器を導入
アレルギー対応専用調理室を設けるなどのアレルギー対応の充実
見学通路、調理実習室等の設置による食育の推進

府中市立学校給食センター

オリジナルキャラクター

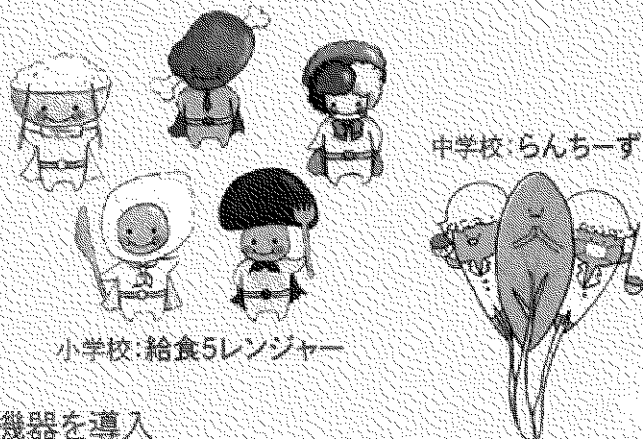

小学校:給食5レンジャー

中学校:らんちーず

府中市立学校給食センターの概要

(令和6年度版)



府中市立学校給食センター

府中市には、小学校22校、中学校11校の市立学校があります。平成29年2学期より、新給食センターの整備に合わせて、全小・中学校33校において、給食センター方式による学校給食を実施しています。

学校給食の運営については、府中市が施設設備の管理運営費、人件費及び光熱水費等を負担し、保護者の皆さんには食材料費を負担していただいています。

1 施設・設備の概要

(施設)

開設日	平成29年9月1日
敷地面積	13,000.07㎡
建築面積	7,392.35㎡ (鉄骨造、地上3階建)
延床面積	14,305.29㎡
調理能力	22,000食

(主たる設備)

【小学校エリア】

蒸気回転釜	420L 28基	ピーラー	4台
	300L 4基	消毒保管機	30台
低輻射蒸気回転釜	350L 4基	予冷機能付消毒保管機	5台
電気回転釜	330L 4基	包丁まな板消毒保管機	5台
電気連続フライヤー	2台	野菜洗浄機	10台
スチームコンベクションオープン	10台	粉碎機内蔵シンク	2台
マイコンスライサー	4台	回転式立体消毒保管機	3台
フードミキサー	2台	手動缶切機	4台
サイノ目カッター	4台	器具洗浄機	3台
高速度ミキサー	6台	ハンバーグ整形機	2台
ロボクープミキサー	2台	新油・廃油タンク	2台
パススルー真空冷却機	2台	自動割卵装置	2台
りんご調理機	2台		

【中学校エリア】

蒸気回転釜	420L 14基	ピーラー	2台
	300L 2基	消毒保管機	26台
低輻射蒸気回転釜	350L 2基	カートイン消毒保管機	1台
電気回転釜	330L 2基	予冷機能付消毒保管機	3台
電気連続フライヤー	1台	包丁まな板消毒保管機	4台
スチームコンベクションオープン	5台	野菜洗浄機	6台
マイコンスライサー	2台	粉碎機内蔵シンク	2台
フードミキサー	1台	回転式立体消毒保管機	1台
サイノ目カッター	2台	手動缶切機	3台
高速度ミキサー	4台	器具洗浄機	3台
ロボクープミキサー	2台	ハンバーグ整形機	1台
パススルー真空冷却機	2台	新油・廃油タンク	1台
りんご調理機	1台	自動割卵装置	1台

【アレルギーエリア】

電気フライヤー	4台	ワンタッチスライサー	1台
IHジャー炊飯器	6台	ブラストチラー	2台
多目的IHコンロ	4台	ピーラー	1台
電磁調理器	6台	消毒保管機	12台
電子レンジ	4台	包丁まな板消毒保管機	8台
スチームコンベクションオーブン	4台	自動食器洗浄機	1台

【炊飯エリア】

節水型連続洗米機	2台	ピーラー	1台
ガス全自動炊飯システム	2式	消毒保管機	2台
昇米機	2台	カートイン消毒保管機	9台
低輻射蒸気回転釜	150L 3基	包丁まな板消毒保管機	1台
スライサー	1台	手動缶切機	1台
サイノ目カッター	1台		

【洗浄エリア】

システム食器洗浄機	4台	(浸漬槽、食器供給機、食器整理機を含む一連のシステム)
自動食器洗浄機	2台	(アレルギー食容器等の洗浄)
食缶類洗浄機	2台	(給食が入った食缶の洗浄)
コンテナ洗浄機	3台	(食器・食缶・米飯配送用コンテナの洗浄)
高圧洗浄機	1台	
粉碎機内蔵シンク	2台	

【コンテナプールエリア】

コンテナイン消毒保管機	18台	(洗浄した食缶等を保管庫に移動する駆動コンベアー)
コンベアー	一式	

【厨房処理室】

厨房処理機	2台
-------	----

【その他エリア(倉庫・調理実習室等)】

スチームコンベクションオーブン	1台
移動式煮炊釜	2台

(洗浄する食器等)

食器の種類とトレー

種類(ふちの色)	保管枚数	用途
小皿(グリーン)	25, 300	サラダ、ソテー等
深皿(イエロー)	25, 300	カレーライス、揚げ物、焼き物等
飯碗(ピンク)	25, 300	ごはん等
汁碗(ブルー)	25, 300	汁物等
トレー	26, 300	緑 25,300 ピンク 550 黄450

(注) 1 使用食器は強化磁器食器で4種類、献立により日々の使用食器数は異なります。

2 トレーはスベリ止め加工してあります。

2 児童生徒数等(令和6年4月7日現在)

区 分	小 学 校	中 学 校	合 計
児童生徒数	13,015人	5,902人	18,917人
教職員等	708人	356人	1,064人
計	13,723人	6,258人	19,981人
学 級 数	453学級	182学級	635学級

3 標準的な実施回数

小学校 185回

中学校 178回

※学校行事などにより実施回数は変動します。

4 給食センター稼働日(令和5年度実績)

小学校 193日

中学校 193日

5 学校給食費(令和6年4月現在)(上段:月額、下段:1食当たり)

区 分	低学年	中学年	高学年	教員・その他
小 学 校	4,300円	4,500円	4,700円	5,000円
	255.68円	267.57円	279.46円	300円
中 学 校	一律 5,200円			5,500円
	321.35円			340円

6 献立の内容

(1) 米 飯

米飯給食は、令和5年度では、小学校週3.55回、中学校週3.6回で実施しています。

(2) パ ン

国内産小麦から作られた朝焼きパンを使用しています。

(3) 麵 類

うどん・スパゲティ、中華めんは、国産小麦粉を使用しています。

(4) 牛 乳

200ミリリットルを提供しています。また、牛乳に代えて乳飲料や果汁飲料などを月2回程度提供しています。

(5) 副 食

副食は、バラエティーに富んだメニューを取り入れるようにしています。

主なものは次のとおりです。

[和食] 竜田揚げ、松風焼、塩こうじ焼、肉じゃが、みそ汁、けんちん汁など

[洋食] グラタン、オムレット、バジルオイル焼、マーマレード焼、シチュー、米粉ポタージュなど

[その他] チリコンカン、マーボー豆腐、ウースタン、ナムルなど

府中市立学校給食センターキャラクター(小学校)

給食5レンジャー

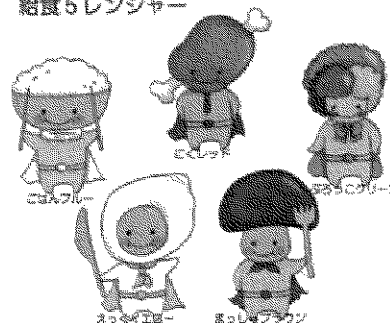

7 地元産野菜等の使用

【品目と量(令和5年度実績)】

	品 目	使用量	使用時期
1	ブロッコリー	57 kg	1月～2月
2	長ねぎ	1,159 kg	11月～3月
3	たまねぎ	2,115 kg	5月～7月・9月
4	だいこん	4,548 kg	5月～6月・12月～3月
5	白菜	2,972 kg	4月・12月～3月
6	キャベツ	1,923 kg	1月～3月
7	里芋	135 kg	10月～11月・1月～2月
8	にんじん	2,900 kg	12月～3月
9	小松菜	9,730 kg	4月～7月・9月～3月
10	府中産米	2,580 kg	12月
11	府中産黒米	232 kg	4月・11月・1月
12	生しいたけ	410 kg	5月～7月・9月～12月・2月～3月
13	じゃが芋	293 kg	7月・9月
14	チンゲン菜	736 kg	5月～6月・9月～12月
15	さつまい	110 kg	11月～1月
16	ミニトマト	294 kg	4月・12月～3月
17	タアサイ	272 kg	12月～1月
18	ズッキーニ	16 kg	6月
19	ピーマン	5 kg	7月
20	なす	8 kg	7月
21	にんにく	4 kg	6月
22	梨	173 kg	9月・11月
23	ブルーベリー	172 kg	10月・1月
24	いちご	208 kg	3月

8 学校給食の残菜等の処理

給食業務で毎日出る野菜くずや残菜は、専門業者に処理を委託しています。処理された残菜は有機肥料(たい肥)となります。

府中市立学校給食センターキャラクター(中学校)

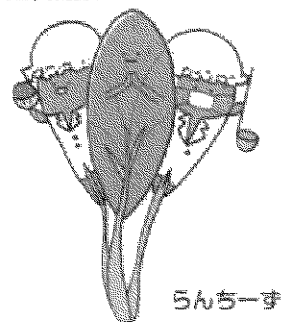

らんちーず

香料成分に起因する健康被害について対策の促進を求める意見書

(令和 5 年 10 月 30 日提出)

化学物質過敏症は、これまでシックハウス症候群が問題視され、2009年に保険診療の病名リストに追加されているが、近年、柔軟剤等の香料として使用される微量の化学物質によって、頭痛や吐きけ等、様々な症状を訴える方がおられるといった問題が生じている。

現時点では、どのように微量の化学物質が関与しているのか、どのような体内の変化が症状を引き起こすのかなど、メカニズムに未解明な部分が多く、政府においては、現在、病態の解明に関する研究が進められているところである。また、香りの強さの感じ方には個人差があり、自分にとって快適な香りでも不快に感じる人がおられ、周囲への配慮が必要であることから、令和3年8月に、厚生労働省を含む5省庁連名で香りへの配慮に関して啓発ポスターを作成され、周知に取り組まれているところである。また、京都市においても、ホームページ等で周知啓発に努めているとともに、環境、保健、子ども、教育、消費者保護に関係する部署間が連携し、市民からの相談等の共有や状況の把握等を進めているところである。

こうした取組は緒に就いたばかりであり、香料による化学物質過敏症患者をこれ以上増やさないよう、対策を早急に講じていくことが必要である。

よって国におかれては、下記の事項を推進するよう求める。

- 1 香料成分による健康被害の実態調査を行い、科学的な知見の収集に努め、メカニズムの解明に関する研究を促進すること。
- 2 原因となるもの特定及び香料の成分表示の義務付けや法的規制等の対策について早急に検討を進めること。
- 3 様々な症状から日常生活に支障を来している方がおられることについて、いまだ社会での理解が十分に進んでいる状況ではなく、一層の周知啓発に努めること。
- 4 香料による化学物質過敏症の相談を受け入れる体制整備を検討すること。

以上、地方自治法第99条の規定により意見書を提出する。

知ってください!!

その香り

困っている人もいます

柔軟剤などの香りで頭痛や吐き気がするという相談があります。
自分にとって快適な香りでも、困っている人もいることをご理解ください。



香りの感じ方には個人差があります。

香り付き製品の使用に当たっては、周囲の方にもご配慮下さい。

なお、使用される場合は、使用量の目安なども参考に。

国際バカロレア教育の普及促進に向けた支援について

平素より、我が国の教育振興にご尽力いただき、厚く御礼申し上げます。

さて、文部科学省におかれましては、国際バカロレア（IB）教育の普及拡大を推進されており、その取り組みに敬意を表します。国内においても国際バカロレア認定校が増加し、現在では 251 校に達していると伺っております。このように導入が進む中で、国際的な視野を持った人材育成の基盤が広がりつつあることを非常に喜ばしく思います。

しかしながら、現状において認定校の多くはインターナショナルスクールや私立学校に偏重しており、公立学校での導入が極めて限定的である点が課題として残されています。この状況により、経済的な負担が教育の機会格差を生み、家庭の資金面に不安を抱える保護者や生徒にとっては、国際バカロレア教育を受けることが難しい状況にあります。

国際バカロレア教育は、国際的な視野を持った次世代の人材を育成し、グローバル社会における日本の競争力を高める上で極めて重要な役割を果たすものと認識しております。そのため、より多くの子どもたちが経済的背景に関わらず、この教育を受けられる環境を整備することが急務であると考えます。

つきましては、以下の点についてご支援いただきたく、要望いたします。

1. 公立学校での国際バカロレア認定校拡大への具体的支援策の構築

認定校拡大に向けた財政支援や制度的支援を強化し、公立学校が導入に必要なリソース（教員研修費、設備整備費等）を確保できる仕組みの整備をお願いいたします。

2. 地方自治体や教育委員会との連携強化

各地域の特性に応じた導入支援策を講じ、公立学校におけるバカロレア教育の導入を促進するため、国と自治体の協力体制を強化していただきたく存じます。

国際バカロレア教育の普及が進むことで、多様性を尊重し、国際社会で活躍できる人材が地方からも輩出されると確信しております。何卒、貴省の更なるご指導とご支援を賜りますようお願い申し上げます。

令和 6 年 12 月 18 日

維新・京都・国民市会議員団

文部科学大臣 あべ 俊子 様

高校無償化の更なる拡充を求める要望

平素より、我が国の教育振興にご尽力いただき、厚く御礼申し上げます。

現在、国が進める高等学校等就学支援金制度による高校授業料の実質無償化の推進に感謝申し上げますとともに、更なる拡充を強く要望いたします。

全国で高校進学率が約 99%の現状でありながら、公立高校の定員数に限りもあり一定数は私立に進学、その中には奨学金利用など過度な経済的負担も見受けられます。教育無償化の実現により経済状況によらない学校選択の確立が求められます。

また、東京や大阪をはじめとする地域で教育無償化が先行して開始したことにより、周辺地域との格差が発生しています。財政力のある都市部で先行する傾向があり、都市部への一層の人口集中も懸念され、全国での無償化が早急に必要であると考えます。

さらに、義務教育期間に受けていた合理的配慮や不登校対応が必須のなか、通信制高校及びサポート校といった様々な教育形態ができています。高校における個別最適化の学びと多様な教育機会の確保が求められています。

これらの課題を解消するため、以下の点について改善を求めます。

1. 私立高校や通信制・定時制高校を含めた無償化の対象拡大。

2.所得制限の撤廃による、より多くの家庭への支援。

3.授業料だけでなく、教材費や通学費への補助拡充。

教育の機会が平等に保障されることで、以下のような効果が期待されます。

・家庭の経済状況に関わらず、すべての子どもが自身の可能性を伸ばす教育を受けられる。

・長期的に見て、教育投資による社会全体の活力向上や経済成長の促進。

子どもたちの未来を支える教育の充実は、我が国の将来に直結する重要な課題です。貴省におかれましては、この要望にご理解を賜り、必要な政策の実現に向けてご尽力いただきますようお願い申し上げます。

令和6年12月18日

維新・京都・国民市会議員団

文部科学大臣 あべ 俊子 様

学校施設における空調設備の整備への財源措置について

平素より、我が国の教育振興にご尽力いただき、厚く御礼申し上げます。

京都市では、平成 16～17 年度に中学校、同 18 年度に小学校の全普通教室への空調設備設置を完了し、全国に先駆けた積極的な整備を進めてきました。音楽室などの特別教室についても、平成 25 年度に設置を完了しています。しかしながら、部活動や授業での熱中症対策、災害時の避難環境向上といった観点から学校体育館への新規空調設置が必要となり、加えて、設置から約 20 年が経過した既存空調設備の更新には多額の費用が必要であり、多数の学校施設がある自治体にとっては、国による財政支援が必要不可欠であります。

こうした中、災害時に避難所となる体育館の空調整備に活用できる「緊急防災・減災事業債」は、事業期間が令和 7 年度までとなり、令和 8 年度以降の整備に活用できない状況があります。また、学校施設環境改善交付金については、十分な予算が確保されない現状があるほか、補助対象とならない施設や設置手法があるなど、制度的な課題もあります。

よって国におかれては、児童生徒の安全と教育環境の質の確保、避難所環境の向上のため、計画的かつ早期に学校施設における空調設備の整備が実現できるよう、下記の事項を実施することを要望いたします。

1. 学校施設環境改善交付金について十分な予算を確保し、柔軟な活用（リース契約による空調設置への活用など）を可能とすること。また、補助率及び補助単価の引き上げを検討すること。さらに、高等学校においても整備できるよう補助対象を拡充すること。

2. 緊急防災・減災事業債について、令和7年度までの事業期間を延長すること。また、延長後の事業期間については、多数の学校施設がある自治体が複数年度にわたり計画的に整備していくことを考慮した期間とすること。

3. 緊急防災・減災事業債の補助対象として、普通教室及び特別教室を対象とするとともに、次期更新を想定した恒久的な補助の制度化を実現すること。

平時は便利で快適に、災害時は命を守ることができる、平時と災害時の両面における学校施設の設備投資を進めていただくことをお願いいたします。

令和6年12月18日

維新・京都・国民市会議員団

文部科学大臣 あべ 俊子 様

小中学校の給食費無償化の早期実現について

平素より、我が国の教育振興にご尽力いただき、厚く御礼申し上げます。

さて、全国の小中学校の給食費無償化の実施状況は、貴省の調査によりますと、1,794 教育委員会中 722 教育委員会であり、約 4 割となっています。（令和 5 年 9 月 1 日現在）そのうち、小中学校において全員を対象に無償化を実施しているのは、547 教育委員会に上り、約 3 割となっています。

一方で、京都市は、中学校の全員制給食について、政令市中未実施 3 市のうちの一つであり、京都府下でもかなり遅い開始となりますが、令和 10 年度からようやく開始する予定であり、これに伴う総額 500 億円を超える予算の捻出もあって、小中学校の給食費の無償化への道筋をつけることが今後の課題となっています。

そして、京都市で小中学校の給食費の無償化を行う場合は、小中学校を合わせて、年間約 46 億円の財源が必要となります。

現在、京都市においても、保護者負担軽減の取組として、就学援助世帯の給食費についての全額公費負担（約 6 億円）などを行っておりますが、これに加えて京都市独自で無償化を実施するにはかなりの財政負担となります。

この間、京都市においては、市民からの声も受けて、小中学校の給食費無償化の実現に向けて国への要望（令和 7 年度 国の施策・予算に関する緊急提案・要望）をさせていただいている次第でありま

す。

つきましては、小中学校での給食費無償化について、次のとおり支援の要望をいたします。

義務教育である小中学校において、自治体間の財政力の違いによって、教育の一環でもある給食制度に格差が生じることのないように、全国一律の小中学校の給食費無償化を実現するため、国の責任において所要経費の財源を全額確保し、地方自治体に交付していただくことを要望いたします。

令和6年12月18日

維新・京都・国民市会議員団

文部科学大臣 あべ 俊子 様

第9号様式（第5条関係）

支出調書一覧表

（研修費）

維新・京都・国民市会議員団

整理 No.	支出日	使途内容	政務活動費 支出額 (円)
1	2024年9月12日	勉強会に係る講師料と交通費	120,010
2			
3			
4			
5			
6			
7			
8			
9			
10			
11			
12			
13			
14			
15			
16			
小計			120,010

第6号様式 (第5条関係)

支出調書 (一般用)

会派名 維新・京都・国民市会議員団

支出年月日	6年9月12日	整理No	1																											
使 途 項 目	調査研究費 研修費 広報広聴費 要請・陳情活動費 会議費 資料作成費 資料購入費 通信運搬費 備品消耗品費 人件費 事務所費																													
使 途 内 容	勉強会に係る講師料と講師の交通費																													
按 分 割 合	政務活動費 支 出 額	120,010	円																											
備 考																														
(領収書等貼付欄)																														
<div data-bbox="582 952 753 994" data-label="Section-Header"> <p>ご利用明細</p> </div> <div data-bbox="582 999 839 1023" data-label="Text"> <p>ご利用いただきありがとうございます。</p> </div> <div data-bbox="582 1021 876 1046" data-label="Text"> <p>このご利用明細は必ずお持ちください。</p> </div> <table border="1" style="width: 100%;"> <tr> <td>年月日</td> <td>取扱店番</td> <td>お取引内容</td> </tr> <tr> <td>0609120431240</td> <td></td> <td>お振り込み</td> </tr> <tr> <td>受付通番</td> <td>銀行番号</td> <td>支店番号</td> </tr> <tr> <td>0025</td> <td></td> <td></td> </tr> <tr> <td colspan="2"></td> <td>お取引金額</td> </tr> <tr> <td colspan="2">*****</td> <td>¥109,360</td> </tr> <tr> <td colspan="2">*****</td> <td></td> </tr> <tr> <td>お取戻し できない場合</td> <td>残高</td> <td>***</td> </tr> <tr> <td>09.43</td> <td>¥440</td> <td>おつろ</td> </tr> </table> <div style="margin-top: 10px;"> <p>お振込先(お振込人)ご署名欄</p> <p>ワイマ シンイチ様</p> <p>イシキヨウトコクミンシカイキ"インゲン" ナカ ノ ヨウイチ様</p> </div>				年月日	取扱店番	お取引内容	0609120431240		お振り込み	受付通番	銀行番号	支店番号	0025					お取引金額	*****		¥109,360	*****			お取戻し できない場合	残高	***	09.43	¥440	おつろ
年月日	取扱店番	お取引内容																												
0609120431240		お振り込み																												
受付通番	銀行番号	支店番号																												
0025																														
		お取引金額																												
*****		¥109,360																												

お取戻し できない場合	残高	***																												
09.43	¥440	おつろ																												

注1 使途項目の欄は、該当する項目を○で囲んでください。

2 領収書等貼付欄に貼付することができない領収書等は、この様式の裏面又は別紙に貼付してください。

領 収 書

維新・京都・国民市会議員団 殿

¥19,570-

但し 9月13日維新・京都・国民市会議員団勉強会の交通費として

上記受領いたしました。

2024年 9 月 12日

住所：〒1050001

港区辰1町4-1-34-1907

氏名： 上山 信一

領 収 書

維新・京都・国民市会議員団 殿

¥100,000-

講師謝礼	100,000円
源泉徴収額	▲10,210円
支払額	89,790円

但し 9月13日維新・京都・国民市会議員団勉強会の講師謝礼として

上記受領いたしました。

2024 年 7月12 日

住所：〒1050001

港区虎ノ門 4-1-34-1909

氏名：

上山信一

政策勉強会報告書

研修テーマ：	「行財政改革全般について」
研修実施日：	令和6年9月13日(金)
実施場所：	京都市役所第二会議室
講師：	上山信一先生（慶応義塾大学総合政策学部教授）
受講者：	維新・京都・国民市会議員団(計16名)
講演料：	講師料10万円 交通費(新幹線グリーン片道相当分)
<p><目的></p> <p>市政について更なる改革意識を持ち今後市議団として取り組むべき課題や参考となる他都市改革(行財政改革全般の手法や実績)について理解を深める。</p> <p><研修内容></p> <p>上山先生自身が、大阪府・市の顧問として、行財政改革に取り組まれた15年間の歴史背景に関する行財政改革全般について。</p> <p>改革を実施された際の調査項目や実際に取り組まれた施策、改革の考え方等の説明、行政アドバイザー(他都市の例)や企業コンサルとしての取り組み。</p> <p>大阪府市での二重行政解消や教育改革、地下鉄民営化など。</p> <p>実施した政策については、その実績を市民にもわかりやすく見せる必要性や、時代に沿った考え方を、先見の目で取り入れ、未来戦略を練っていくことの重要性。</p> <p><質疑応答></p> <p>大阪の改革に取り組まれた方から見た、現段階の京都市の行財政改革の評価や、京都市の公共交通についての在り方、民営化の是非、今後京都市に必要だと感じる政策や改革について。</p> <p>現在、上山先生が顧問を担っておられる北九州や他都市の課題認識。</p> <p>行政顧問や民間コンサルをされた経験から、外部人材の登用に関する見解など。</p>	

支出調書一覧表

(広報広聴費)

維新・京都・国民市会議員団

整理No.	支出日	使途内容	政務活動費 支出額(円)
1	2024年4月24日	ホームページ(4月分)	33,770
2	2024年5月21日	ホームページ(5月分)	33,770
3	2024年6月25日	ホームページ(6月分)	33,770
4	2024年7月30日	ホームページ(7月分)	33,770
5	2024年8月27日	ホームページ(8月分)	33,770
6	2024年9月30日	ホームページ(9月分)	33,770
7	2024年10月25日	ホームページ(10月分)	33,770
8	2024年11月8日	会派ニュース第3号印刷代	343,168
9	2024年11月13日	会派ニュース第3号折込代	642,466
10	2024年11月21日	会派ニュース第3号団体発送代	19,646
11	2024年11月29日	ホームページ(11月分)	33,770
12	2025年1月20日	ホームページ(12月分)	33,770
13	2025年1月24日	ホームページ(1月分)	33,770
14	2025年3月4日	ホームページ(2月分)	33,770
15	2025年3月21日	会派ニュース第4号印刷代	298,110
16	2025年3月25日	会派ニュース第4号団体発送代	19,541
17	2025年3月28日	会派ニュース第4号折込代	553,536

支出調書一覧表

(広報広聴費)

維新・京都・国民市会議員団

整理 No.	支出日	使途内容	政務活動費 支出額 (円)
18	2025年4月4日	ホームページ(3月分)	33,770
小計			2,281,707

第6号様式（第5条関係）

支出調書（一般用）

会派名 維新・京都・国民市会議員団

支出年月日	2024年 4月 24日	整理No.	
使 途 項 目	調査研究費 研修費 広報広聴費 要請・陳情活動費 会議費 資料作成費 資料購入費 通信運搬費 備品消耗品費 人件費 事務所費		
使 途 内 容	ホームページ制作及び維持管理費用 (2024年4月分)		
按 分 割 合	政務活動費 支 出 額		33,770円
備 考	会派HPに対する支出（振込手数料770円を含む）		

(領収書等貼付欄)

ご利用明細

ご利用いただきありがとうございます。

※このご利用明細は保存が義務づけられていません。

年月日	取扱店番	お取引内容
0604240431240		お振り込み
受付通番	銀行番号	支店番号
0248		
	お取引金額	
*****	¥33,000	

お取引 でご利用の 残高		***
14,561	¥770	おつら
カ)レクスト様 イシキョウトコクミンシカイキ"インタ"ン ナカ ノ ヨウイチ様		

- 注1 使途項目の欄は、該当する項目を○で囲んでください。
 2 領収書等貼付欄に貼付することができない領収書等は、この様式の裏面又は別紙に貼付してください。

第6号様式（第5条関係）

支出調書（一般用）

会派名 維新・京都・国民市会議員団

支出年月日	2024年 5月 21日	整理No.	2
使途項目	調査研究費 研修費 広報広聴費 要請・陳情活動費 会議費 資料作成費 資料購入費 通信運搬費 備品消耗品費 人件費 事務所費		
使途内容	ホームページ制作及び維持管理費用 (2024年5月分)		
按分割合	政務活動費 支出額		33,770円
備考	会派HPに対する支出（振込手数料770円を含む）		

(領収書等貼付欄)

ご利用明細

ご利用いただきありがとうございます。

このご利用明細はお持ち帰りください。

年月日	取扱店番	お取引内容
060521	0431240	お振り込み
受付通番	銀行番号	支店番号
0103		
お取引金額		¥33,000
お振込み できない理由		残高

時間	1.43	¥770
お振込先・お振込人 カ)レクスト様 イシキヨウトコクミンシカイキ"インタ"ン ナカ / ヨウイチ様		

注1 使途項目の欄は、該当する項目を○で囲んでください。

2 領収書等貼付欄に貼付することができない領収書等は、この様式の裏面又は別紙に貼付してください。

支出調書（一般用）

会派名 維新・京都・国民市会議員団

支出年月日	2024年 6月 25日	整理No.	3
使 途 項 目	調査研究費 研修費 広報広聴費 要請・陳情活動費 会議費 資料作成費 資料購入費 通信運搬費 備品消耗品費 人件費 事務所費		
使 途 内 容	ホームページ制作及び維持管理費用 (2024年6月分)		
按 分 割 合	政務活動費 支 出 額	33,770円	
備 考	会派HPに対する支出（振込手数料770円を含む）		

(領収書等貼付欄)

ご利用明細

ご利用いただきありがとうございます。

このご利用明細は領収書とは別紙でご提供いたします。

年月日	取扱店番	お取引内容
0606250431240		お振り込み
受付通番	銀行番号	支店番号
0081		
		お取引金額
*****		¥33,000
*****		*****
お振込み できない場合	残高	***
10.32	¥770	合計
お振込み できない場合	カ)レクスト様	
お振込み できない場合	インキョウトコクミンシカイキ"インタ"ン ナカ ノ ヨウイチ様	

注1 使途項目の欄は、該当する項目を○で囲んでください。

注2 領収書等貼付欄に貼付することができない領収書等は、この様式の裏面又は別紙に貼付してください。

第6号様式（第5条関係）

支出調書（一般用）

会派名 維新・京都・国民市会議員団

支出年月日	2024年 7月 30日	整理No.	4
使 途 項 目	調査研究費 研修費 広報広聴費 要請・陳情活動費 会議費 資料作成費 資料購入費 通信運搬費 備品消耗品費 人件費 事務所費		
使 途 内 容	ホームページ制作及び維持管理費用 (2024年7月分)		
按 分 割 合	政務活動費 支 出 額		33,770円
備 考	会派HPに対する支出（振込手数料770円を含む）		

(領収書等貼付欄)

ご利用明細

ご利用いただきありがとうございます。

※この明細書は、お振込みの記録です。

年月日	取扱店番	お取引内容
060730	0431240	お振り込み
受付通番	銀行番号	支店番号
0086		
		お取引金額
*****		¥33,000
*****		*****
お振込み できない場合	残高	*****
11.43	770	おつり

カレクスト様

イシキヨウトコクミンシカイキ インタウン ナカ
ノ ヨウイチ様

注1 使途項目の欄は、該当する項目を○で囲んでください。
 注2 領収書等貼付欄に貼付することができない領収書等は、この様式の裏面又は別紙に貼付してください。

領収書

発行日: 2024年7月31日

No. 20240731-18

維新・京都・国民市会議員団

御中

RECXT
株式会社レクスト

〒530-0001
大阪府大阪市北区梅田 1丁目2-2
大阪駅前第2ビル5-6
TEL: 06-7878-3569
mail: info@recxt.com

合計金額 ¥33,000 (税込)

但 ホームページ制作及び管理費用
上記正に領収いたしました。

費目	数量	単価	金額
ホームページサブスクサービス (プロプラン)	1	30,000	30,000
ホームページ制作管理費用及びソースコード利用料			
サーバー利用料兼保守費用			
ドメイン使用料兼保守費用			
SSL認証サーバー利用料			
CMS(コンテンツマネジメントシステム)管理費			
		小計	30,000
		消費税	3,000
		合計	33,000

備考

支出調書（一般用）

会派名 維新・京都・国民市会議員団

支出年月日	2024年 8月 27日	整理No.	5
使 途 項 目	調査研究費 研修費 広報広聴費 要請・陳情活動費 会議費 資料作成費 資料購入費 通信運搬費 備品消耗品費 人件費 事務所費		
使 途 内 容	ホームページ制作及び維持管理費用 (2024年8月分)		
按 分 割 合	政務活動費 支 出 額		33,770円
備 考	会派HPに対する支出（振込手数料770円を含む）		

(領収書等貼付欄)

ご利用明細

ご利用いただきありがとうございます。

※この明細書は領収書ではありません。

年月日	取扱店番	お取引内容
0608270431240		お振り込み
受付通番	銀行番号	支店番号
0236		
お取引金額		
¥33,000		
お振込み できない場合		残高

印5.21	取引印770	8つ5
カ)レクスト様		
イシノキヨウトコクミンシカイキ"インダ"ン ナカ		
ノ ヨウイチ様		

注1 使途項目の欄は、該当する項目を○で囲んでください。

注2 領収書等貼付欄に貼付することができない領収書等は、この様式の裏面又は別紙に貼付してください。

第6号様式（第5条関係）

支出調書（一般用）

会派名 維新・京都・国民市会議員団

支出年月日	2024年 9月 30日	整理No	6
使 途 項 目	調査研究費 研修費 広報広聴費 要請・陳情活動費 会議費 資料作成費 資料購入費 通信運搬費 備品消耗品費 人件費 事務所費		
使 途 内 容	ホームページ制作及び維持管理費用 (2024年9月分)		
按 分 割 合	政務活動費 支 出 額		33,770円
備 考	会派HPに対する支出（振込手数料770円を含む） (領収書等貼付欄)		

ご利用明細

ご利用いただきありがとうございます。
このご利用明細は必ずお持ちください。

年月日	取扱店番	お取引内容
0609300431240		お振り込み
受付通貨	銀行番号 支店番号 口座番号	
0144		
		お取引金額
*****		¥33,000
*****		*****
残高		***
12.04	¥770	

カ)レクスト様
イシキヨウトコクミンシカイキ"インタ"ン ナカ
ノ ヨウイチ様

- 注1 使途項目の欄は、該当する項目を○で囲んでください。
 2 領収書等貼付欄に貼付することができない領収書等は、この様式の裏面又は別紙に貼付してください。

支出調書（一般用）

会派名 維新・京都・国民市会議員団

支出年月日	2024年 10月 25日	整理No.	7
使 途 項 目	調査研究費 研修費 広報広聴費 要請・陳情活動費 会議費 資料作成費 資料購入費 通信運搬費 備品消耗品費 人件費 事務所費		
使 途 内 容	ホームページ制作及び維持管理費用 (2024年10月分)		
按 分 割 合	政務活動費 支 出 額		33,770円
備 考	会派HPに対する支出（振込手数料770円を含む）		

(領収書等貼付欄)

ご利用明細

ご利用いただきありがとうございます。

年月日	取扱店番	お取引内容
0610250431240		お振り込み
受付通番	銀行番号	支店番号
0064		
お取引金額		
*****		¥33,000

お振込み できない場合	残高	

10.24	¥770	
カ)レクスト様		
イシキヨウトコクミンシカイキ"インタ"ン ナカ ノ ヨウイチ様		

注1 使途項目の欄は、該当する項目を○で囲んでください。

注2 領収書等貼付欄に貼付することができない領収書等は、この様式の裏面又は別紙に貼付してください。

支出調書（一般用）

会派名 維新・京都・国民市会議員団

支出年月日	2024 年 11 月 8 日		整理No.	8																																	
使 途 項 目	調査研究費 資料作成費	研修費 資料購入費	○ <u>広報広聴費</u> 要請・陳情活動費 通信運搬費	会議費 人件費 事務所費																																	
使 途 内 容	会派ニュースVol.3 印刷代																																				
按 分 割 合	9割5分	政務活動費 支 出 額	343,168 円																																		
備 考	振込手数料770円を含めて代金 347,230円を自主的に抑制按分する																																				
(領収書等貼付欄)																																					
<div data-bbox="582 900 751 940" data-label="Section-Header"> <p>ご利用明細</p> </div> <div data-bbox="582 945 836 969" data-label="Text"> <p>ご利用いただきありがとうございます。</p> </div> <div data-bbox="582 967 874 992" data-label="Text"> <p>このご利用明細は必ずお持ち帰りください。</p> </div> <table border="1" data-bbox="582 987 1029 1576"> <tr> <td>年月日</td> <td>取扱店番</td> <td>お取引内容</td> </tr> <tr> <td>0611080431240</td> <td></td> <td>お振り込み</td> </tr> <tr> <td>受付通番</td> <td>銀行番号</td> <td>支店番号</td> </tr> <tr> <td>0033</td> <td></td> <td></td> </tr> <tr> <td colspan="2"></td> <td>お取引金額</td> </tr> <tr> <td colspan="2">*****</td> <td>¥360,460</td> </tr> <tr> <td colspan="2">*****</td> <td></td> </tr> <tr> <td>お支払い できない場合</td> <td>残高</td> <td></td> </tr> <tr> <td></td> <td></td> <td>***</td> </tr> <tr> <td>¥0.25</td> <td>¥770</td> <td>おつり</td> </tr> <tr> <td colspan="3"> カンタ インタラクティブ コミュニケーション 68809080490 イシキヨクト コミュニケーション イキ インターン様 </td> </tr> </table>					年月日	取扱店番	お取引内容	0611080431240		お振り込み	受付通番	銀行番号	支店番号	0033					お取引金額	*****		¥360,460	*****			お支払い できない場合	残高				***	¥0.25	¥770	おつり	カンタ インタラクティブ コミュニケーション 68809080490 イシキヨクト コミュニケーション イキ インターン様		
年月日	取扱店番	お取引内容																																			
0611080431240		お振り込み																																			
受付通番	銀行番号	支店番号																																			
0033																																					
		お取引金額																																			
*****		¥360,460																																			

お支払い できない場合	残高																																				

¥0.25	¥770	おつり																																			
カンタ インタラクティブ コミュニケーション 68809080490 イシキヨクト コミュニケーション イキ インターン様																																					

注1 使途項目の欄は、該当する項目を○で囲んでください。

注2 領収書等貼付欄に貼付することができない領収書等は、この様式の裏面又は別紙に貼付してください。

一括明細

維新・京都・国民市会議員団 様



運営：神田印刷工業株式会社

〒464-0084 名古屋市千種区松軒1丁目1番5号

TEL：050-3101-7006

ご注文日：2024.11.8 (金)
お支払い番号：G8809080490
お支払い方法：銀行振込 (前払い)

摘要	注文金額 (税込)	利用ポイント	ご請求金額 (税込)
注文商品1			
品名：維新・京都・国民市会議員団会派ニュース第3号 注文No. k24G881211	360,460円	0 円	360,460円
		注文金額 (税込) 合計	360,460円
		利用ポイント合計	0 円
		合計金額 (税込) 合計	360,460円

(ご注意)
一括明細は、インボイス制度の適格請求書としてはご利用いただけません。
注文商品ごとの「請求書」「納品書」をご利用ください。

備考：

※上部の決済方法をご確認の上、各お支払方法に沿ってご入金ください。

■Paid (締め支払い・後払い) の場合

Paidから郵送されます請求書に準じて、Paidの指定口座にお支払いください。
詳しくは、Paidホームページ、または、Paidカスタマーセンターへお問合せください。

■コンビニ (前払い) の場合

お客様がご選択されましたコンビニエンスストアにてお支払いください。
各コンビニによりお支払い番号が異なります。

■銀行振込 (前払い) の場合

【金融機関名】
【支店名】
【口座種別】
【口座番号】
【口座名義】 神田印刷工業株式会社
※振込手数料はお客様のご負担にてお願い致します。

会派の政策

01 行財政改革

「地方創生」を実現するための抜本的な改革を推進し、地方自治体の持続可能な発展を実現する。

02 次世代への投資

子育て支援、高齢者ケア、教育の充実を通じて、未来を担う次世代の成長を支える。

03 市民サービス改革

デジタル化の推進と窓口サービスの向上により、市民の生活を支える。

04 文化・京都府の振興

伝統文化の継承と観光振興を通じて、京都府の魅力を世界に発信する。









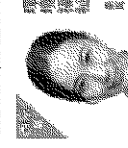

05 京阪神連携の推進

近畿圏の都市圏を一体として発展させ、地域間の格差を縮小する。

06 議会改革

議員の質の向上と市民との対話の場を創出し、透明な行政を実現する。

メンバー紹介

 代表 中野 実	 副代表 中野 実	 副代表 中野 実
 議員 中野 実	 議員 中野 実	 議員 中野 実
 議員 中野 実	 議員 中野 実	 議員 中野 実
 議員 中野 実	 議員 中野 実	 議員 中野 実

日本維新の会 代表 中野 実	地域政党京都党 代表 中野 実	国民民主党 代表 中野 実
議員 中野 実	議員 中野 実	議員 中野 実
議員 中野 実	議員 中野 実	議員 中野 実
議員 中野 実	議員 中野 実	議員 中野 実

防災特集

指定避難所の受入可能人数は本当に入れるのが現実に沿った再評価の必要性

京都市では、災害時の避難所を学校施設を中心に指定しており、現在は433施設約50万人の受入可能人数が京都市HPでも掲載されています。受入可能人数の公表は、市民の安全の確保と避難行動の円滑化に資すると示すことが目的とされているため、公表する数字はできる限り現実を反映したものであることが望まれます。

ただ、受入可能人数は避難所の床面積を一人あたり2㎡で算出することで算出しており、スクエアメートル数の面だけで単純に算出されているため、災害発生時に実際に受け入れられる人数と乖離が生じていることが懸念されています。また、避難所としての機能や設備が不足している施設も多くあり、災害発生時に十分な対応が求められる施設も少なくありません。

京都市は、避難所は各所で開設も必要と見込んでおられ、具体的な対応については検討されています。しかしながら、実際には畳の厚みや柱、屋根の取り壊いや壁紙の剥がれ防止などにより対応が難しい施設も多くあり、災害発生時に十分な対応が求められる施設も少なくありません。

京都市は、避難所は各所で開設も必要と見込んでおられ、具体的な対応については検討されています。しかしながら、実際には畳の厚みや柱、屋根の取り壊いや壁紙の剥がれ防止などにより対応が難しい施設も多くあり、災害発生時に十分な対応が求められる施設も少なくありません。



▲避難所の現状。床面積を基準とした受入可能人数は、実際の状況と乖離が生じていることが懸念されています。

維新・京都・国民 市議会議員団ニュース

維新・京都・国民市議会議員団 TEL:075-222-4102 FAX:075-219-2127



本年6月、維新・京都・国民市議会議員団から松井幸治市長に対して「北陸新幹線の東原ルートを含む検討を主体的に行うことと主要路線の東原ルートを優先して実施すること」を求めた請願書を提出しました。東原ルートの採択は、市民の利便性向上と、京都市の発展に大きく貢献するものと見られています。

北陸新幹線は現在、敦賀(福井県)まで運行しており、今後東海方面を結ぶこととされている計画が議論されています。東原ルートの採択は、京都市の発展に大きく貢献するものと見られています。また、東原ルートの採択は、市民の利便性向上と、京都市の発展に大きく貢献するものと見られています。

家業の混乱を招くため首長として見直しをしない」「京都市は事業費、環境影響など詳細の提示を待つ」として、京都市に対して、維新・京都・国民市議会議員団からは「小沢ルート」に並行して、東原ルートから事業費を削減し、環境影響を小さくするよう求められています。

東原ルートの採択は、市民の利便性向上と、京都市の発展に大きく貢献するものと見られています。また、東原ルートの採択は、市民の利便性向上と、京都市の発展に大きく貢献するものと見られています。

令和7年度予算要望を市長に提出しました

令和7年度予算編成に向け、維新・京都・国民市議会議員団の政策目標を具現化するために市民のみならず、寄せられたお声も踏まえつつ、6つの重点施策を盛り込み、計175項目の要望を松井市長へ提出いたしました。要望の詳細につきましては右のQRコードからご覧ください。



リスク分散!ニが所以上様数調理ラインの学校給食実現へ

京都市が2028年度中に導入する予定している中学校給食は当初、塔南高等学校跡地に全市63校分の調理場を設けて配給する「センター方式」で計画が進んでいました。しかし、急や急で配給中の量が増えた問題を生じ、京都市、国民的会議委員は①最低でも二か所以上に調理場を分散させること、②調理場における調理ラインを分散させること、③そのほか、調理場を複数に分散させること、④調理場を複数に分散させること、⑤調理場を複数に分散させること、⑥調理場を複数に分散させること、⑦調理場を複数に分散させること、⑧調理場を複数に分散させること、⑨調理場を複数に分散させること、⑩調理場を複数に分散させること、⑪調理場を複数に分散させること、⑫調理場を複数に分散させること、⑬調理場を複数に分散させること、⑭調理場を複数に分散させること、⑮調理場を複数に分散させること、⑯調理場を複数に分散させること、⑰調理場を複数に分散させること、⑱調理場を複数に分散させること、⑲調理場を複数に分散させること、⑳調理場を複数に分散させること、㉑調理場を複数に分散させること、㉒調理場を複数に分散させること、㉓調理場を複数に分散させること、㉔調理場を複数に分散させること、㉕調理場を複数に分散させること、㉖調理場を複数に分散させること、㉗調理場を複数に分散させること、㉘調理場を複数に分散させること、㉙調理場を複数に分散させること、㉚調理場を複数に分散させること、㉛調理場を複数に分散させること、㉜調理場を複数に分散させること、㉝調理場を複数に分散させること、㉞調理場を複数に分散させること、㉟調理場を複数に分散させること、㊱調理場を複数に分散させること、㊲調理場を複数に分散させること、㊳調理場を複数に分散させること、㊴調理場を複数に分散させること、㊵調理場を複数に分散させること、㊶調理場を複数に分散させること、㊷調理場を複数に分散させること、㊸調理場を複数に分散させること、㊹調理場を複数に分散させること、㊺調理場を複数に分散させること、㊻調理場を複数に分散させること、㊼調理場を複数に分散させること、㊽調理場を複数に分散させること、㊾調理場を複数に分散させること、㊿調理場を複数に分散させること、



5月市会代表質疑

日本維新の会 地域政策部 国民民主党

透明な市政運営を目指して

宇佐美 賢一

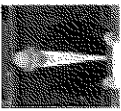

コロナ禍で危機的となった京都市財政を正常化するため行政刷新計画が作成された経緯がありました。その後、財政は改善しましたが、急や急で配給中の量が増えた問題が生じました。その結果、市会代表質疑が実施され、市会代表は「透明な市政運営」を目指して、市会代表質疑が実施されました。

予算・決算特別委員会市長総括質疑

若者支援のアウトリーチ

おんづめ 功



上京、西京、南区には、若年層が少なくなっており、若年層の減少が懸念されています。京都市は、若年層の減少を食い止めるための施策を講じています。また、若年層の減少を食い止めるための施策を講じています。

北陸新幹線の再検証を

江村 理紗



小浜線ルートは、事業費が巨額であり、工事期間も長くなる懸念があります。また、沿線地域の活性化も考慮する必要があります。京都市は、北陸新幹線の再検証を行うべきと考えています。

ニーズにあった策定を

こうち 大樹



次期「京都市はくぐくみプラン」(子ども若者総合計画)は、市民ニーズ調査の結果、子どもが少なくなる理由が、お金のなかから「子育て支援」の減額が指摘されています。

意味のある検証実施を!

番谷 浩平



市バス運賃の検証は、10月から開始されます。検証の実施は、市民の要望に応えるためです。京都市は、市バス運賃の検証を実施する予定です。

市バス運賃不足!

神谷 純平



2030年には、市バス運賃が5.6万円不足になると試算されています。京都市は、市バス運賃の不足を解消するための対策を講じています。

世界を見据えた教育改革を!

北川 みき



不登校で安心せず学べる場として、さらに多様な学びの場も積極的に構築し、新しい学びで環境を整えていくことが、京都市の教育課題に解決の鍵となります。京都市は、教育改革を進めるべきと考えています。

子持ち様という分断について

森 かれん

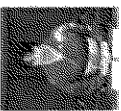

子を持つ社員が、会社の体面や業績を気にして、仕事を辞めざるを得ない状況です。京都市は、子を持つ社員を支援するための施策を講じています。

街中の散乱ゴミを絶滅させよ

河村 祐

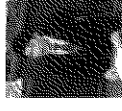

観光地のゴミ問題を中心として散乱しているゴミを徹底的に見つけて、京都市というまちのイメージを損なう上にも不衛生であり、最も市民の暮らしに身近な問題です。京都市は、散乱ゴミを絶滅させるべきと考えています。

ごみ屋敷対策について

もりもと 菜穂



所謂「京都市ごみ屋敷条例」が施行されて10年が経過しました。京都市は、ごみ屋敷対策を強化するべきと考えています。

民治に踏み込んだ対応を

中島 ゆうじ

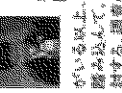

法律上には問題がないにもかかわらず、京都市は、民治への対応を強化するべきと考えています。

行財政改革で市政刷新を

中野 洋一

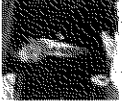

次の世代に負担を先送りしないために、京都市の財政刷新のためにも、改革計画に盛り込まれた「施設の全面見直し」は必ずやらなければならないといいますが、現在も検討が本格化していません。京都市は、財政刷新を進めるべきと考えています。

小中学生の不登校について

大津 裕太

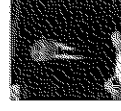

全国的に課題となっている不登校問題。保護者や関係者との意見交換の中で課題として見えてきた。京都市は、不登校問題の解決に取り組むべきと考えています。

9月市会代表質疑

ヤングケアラー支援の充実を

くぼた まさき

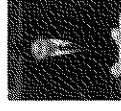

令和5年度決算や市議員の不祥事、北陸新幹線延伸やケアラー支援等について質疑が行われました。京都市は、ヤングケアラー支援の充実を図るべきと考えています。

「京都市ケアラーに対する支援の推進に関する条例」が制定されました

令和5年9月市会(11月6日日本会議)において、「京都市ケアラーに対する支援の推進に関する条例」が京都市議会議員全員賛成で可決されました。今年5月に各会派の代表者が出席する「京都市ケアラー支援委員会(仮称)」が京都市議会議員の賛成で制定された「京都市ケアラーに対する支援の推進に関する条例」は、京都市ケアラーの権利保障や生活支援などのための重要な役割を果たすことが期待されています。



グローバル教育の推進

土方 莉紗



国際的に活躍できる子どもを育てるため、英語教育を推進し、海外研修や留学を奨励して、京都市のグローバル人材を育成するべきと考えています。

御活動の地域移行について

北尾 中か

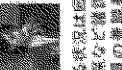

居住地や文化で子どもは大きく異なるため、教育活動の地域移行を推進し、地域との連携を強化するべきと考えています。

ごみ屋敷対策について

もりもと 菜穂



所謂「京都市ごみ屋敷条例」が施行されて10年が経過しました。京都市は、ごみ屋敷対策を強化するべきと考えています。

支出調書（一般用）

会派名 維新・京都・国民市会議員団

支出年月日	2024年11月13日	整理No.	9
使 途 項 目	調査研究費 研修費 <u>広報広聴費</u> 要請・陳情活動費 会議費 資料作成費 資料購入費 通信運搬費 備品消耗品費 人件費 事務所費		
使 途 内 容	会派ニュースVol.3 折込み代		
按 分 割 合	9割5分	政務活動費 支 出 額	676,280円
備 考	振込手数料770円を含めて代金676,280円を自主的に抑制按分する		

(領収書等貼付欄)

ご利用明細

ご利用いただきありがとうございます。

このご利用明細は有効期限がございません。

年月日	取扱店番	お取引内容
061113	0431240	お振り込み
受付通貨	銀行番号	支店番号
0022		
お取引金額		
¥675,510		
お振込 で済まない場合	残高	
09.40	¥770	
カ) アリビコネットオオウカ様		
イシキヨウトコタモシカイキ"インタ"ン ナカ		
ノ ヨウイチ様		

注1 使途項目の欄は、該当する項目を○で囲んでください。

注2 領収書等貼付欄に貼付することができない領収書等は、この様式の裏面又は別紙に貼付してください。

領収証

維新・京都・国民市会議員団 様

No. 00042

発行日 2025/1/20

領収日 2024/11/13

金額 ¥675,510※ (税込)

但し、2024/11/17 折込代 として
上記、正に領収いたしました。



株式会社朝日コネクト大阪
〒530-0005
大阪市北区中之島2-3-18
中之島フェスティバルタワー2階
TEL: 06-6226-1290(代) FAX: 06-6226-1391
登録番号T4120001040938

内 訳	
税 抜 金 額	¥614,100
消 費 税 等 (10%)	¥61,410



備考

〒 604-0925
京都市中京区寺町通御池上る
上本能寺前町 4 8 8
維新・京都・国民市会議員団 御中

請求書

1/ 1

請求No. D28937

2024年11月分

発行日 2024年11月12日

請求先コード 0036826

株式会社朝日コネクト大阪

登録番号 T4120001040938

〒 530-0005

大阪府大阪市北区中之島 2-3-18

中之島フェスティバルタワー 2階

TEL 06-6226-1290

FAX 06-6226-1376

担当

毎度お引立賜りありがとうございます。下記の通りご請求申し上げます。
ご入金と本請求書が前後した場合はご容赦下さい。

今回ご請求額 (税抜)	消費税額	今回ご請求額 (税込)
¥614,100	¥61,410	¥675,510

税率	税率別ご請求額 (税抜)	税率別消費税額	税率別ご請求額 (税込)
10%	¥614,100	¥61,410	¥675,510
8%	¥0	¥0	¥0

振込先口座

取引銀行

口座名義 加7世コネクト材坊

摘要	単価	数量	税抜金額	税率	軽
11/17 B3 維新・京都・国民市会議員団 ニュース Vol13					
管内折込 京都市・長岡京・他	4,500	133,500	600,750	10%	
送料			13,350	10%	
			合計額:	614,100	

送料合計: 13,350

今回ご請求額 (税抜): 614,100

配布明細書

作成日： 2025年1月24日

株式会社朝日コネクティブ
本社
TEL: 06-6226-1290 FAX: 06-6226-1376
サポーター部

店名	基本部数	配布数	店名	基本部数	配布数	店名	基本部数	配布数	店名	基本部数	配布数						
京都市北区																	
北大路	1,500	1,450															
衣笠	2,350	2,250															
柴竹	3,500	3,400															
大徳寺	1,550	1,450															
上賀茂	6,200	6,100															
計	15,100	14,650															
京都市上京区																	
城北	2,750	2,750															
西陣	4,700	4,650															
船田	2,750	2,600															
北土御所町	2,100	1,900															
計	12,300	11,900															
京都市中京区																	
朱雀	2,550	2,450															
仁和	1,300	1,150															
御所南	3,950	3,600															
計	7,800	7,200															
京都市下京区																	
京都駅西	3,750	3,150															
五条	2,600	2,550															
西七条	1,450	1,400															
計	7,800	7,100															
京都市左京区																	
下鴨	2,200	2,050															
修学院	6,050	5,700															
青田	2,400	2,400															
銀閣寺南	2,850	2,750															
計	13,500	12,900															
地区計																	
15,100			14,650			11,900			7,200			7,100			12,900		

店名	基本部数	配布数	店名	基本部数	配布数	店名	基本部数	配布数	店名	基本部数	配布数
京新・京都・国民市会議員団	133,500	133,500	京新・京都・国民市会議員団	133,500	133,500	京新・京都・国民市会議員団	133,500	133,500	京新・京都・国民市会議員団	133,500	133,500
ニクス	133,500	133,500	ニクス	133,500	133,500	ニクス	133,500	133,500	ニクス	133,500	133,500
ボリス	133,500	133,500	ボリス	133,500	133,500	ボリス	133,500	133,500	ボリス	133,500	133,500
サイズ	133,500	133,500	サイズ	133,500	133,500	サイズ	133,500	133,500	サイズ	133,500	133,500
2024年11月17日(日)	133,500	133,500	2024年11月17日(日)	133,500	133,500	2024年11月17日(日)	133,500	133,500	2024年11月17日(日)	133,500	133,500
全体配布コメント			全体配布コメント			全体配布コメント			全体配布コメント		

No. 026494117

配布明細書

作成日: 2025年1月24日

株式会社朝日コネクティブ
本社
TEL: 06-6226-1290 FAX: 06-6226-1376
サボート部

店名	基本部数	配布数	店名	基本部数	配布数	店名	基本部数	配布数	店名	基本部数	配布数
京福新開 伏見区 地区計											
樟葉	4,800	4,550	樟葉	26,500	25,050	樟葉	26,500	25,050	樟葉	26,500	25,050
桃山	1,800	1,800	桃山			桃山			桃山		
向島	3,550	3,550	向島			向島			向島		
神井	2,950	2,900	神井			神井			神井		
伏見南	1,750	1,650	伏見南			伏見南			伏見南		
桃山北	3,350	3,250	桃山北			桃山北			桃山北		
六地藏	1,850	1,750	六地藏			六地藏			六地藏		
醍醐北	1,050	1,000	醍醐北			醍醐北			醍醐北		
石山	3,500	3,150	石山			石山			石山		
桃山南	800	750	桃山南			桃山南			桃山南		
伏見東	1,000	950	伏見東			伏見東			伏見東		
計	26,500	25,050	計			計			計		
新開計	140,350	133,500	新開計			新開計			新開計		
総合計	140,350	133,500	総合計			総合計			総合計		

支出調書（一般用）

会派名 維新・京都・国民市会議員団

支出年月日	2024年11月21日	整理No.	10
使途項目	調査研究費 研修費 広報広聴費 要請・陳情活動費 会議費 資料作成費 資料購入費 通信運搬費 備品消耗品費 人件費 事務所費		
使途内容	会派ニュースvol.3号 団体発送費用		
按分割合	9割5分	政務活動費 支出額	19,646円
備考	代金20,680円を抑制的に自主按分する。		

(領収書等貼付欄)

領収書

維新・京都・国民市会議員団様

[別納引受]
第一種定形 23.5g
@110 188通 ¥20,680

小計 ¥20,680

郵便物引受合計通数 188通
課税計(10%) ¥20,680
(内消費税等(10%)) ¥1,880
非課税計 ¥0

合計 ¥20,680
お預り金額 ¥20,680



〒100-8792 日本郵便株式会社
東京都千代田区大手町2-3-1
登録番号 T1010001112577
取扱日時：2024年11月21日 13:26
発行No. 241121A3580 端N44箱70
連絡先：京都ゼスト御池内郵便局
TEL:075-231-9952

注1 使途項目の欄は、該当する項目を○で囲んでください。

2 領収書等貼付欄に貼付することができない領収書等は、この様式の裏面又は別紙に貼付してください。

支 出 調 書（一般用）

会派名 維新・京都・国民市会議員団

支出年月日	2024年 11月 29日	整理No.	
使 途 項 目	調査研究費 研修費 広報広聴費 要請・陳情活動費 会議費 資料作成費 資料購入費 通信運搬費 備品消耗品費 人件費 事務所費		
使 途 内 容	ホームページ制作及び維持管理費用 (2024年11月分)		
按 分 割 合	政務活動費 支 出 額		33,770円
備 考	会派HPに対する支出（振込手数料770円を含む）		

(領収書等貼付欄)

ご利用明細

ご案内いただきありがとうございます。
このご利用明細は本支店が作成しております。

年月日	取扱店番	お取引内容
0611290431240		お振り込み
受付通番	銀行番号	支店番号
0076		
		お取引金額
*****		¥33,000

お振込み できる場合	残高	***
11.17	¥770	
カ)レグスト様		
イシキヨウトコクミンカイキ"インタ"ン ナカ / ヨウイチ様		

注1 使途項目の欄は、該当する項目を○で囲んでください。

2 領収書等貼付欄に貼付することができない領収書等は、この様式の裏面又は別紙に貼付してください。

支 出 調 書（一般用）

会派名 維新・京都・国民市会議員団

支出年月日	2025年 1月 20日	整理No.	12
使 途 項 目	調査研究費 研修費 広報広聴費 要請・陳情活動費 会議費 資料作成費 資料購入費 通信運搬費 備品消耗品費 人件費 事務所費		
使 途 内 容	ホームページ制作及び維持管理費用 (2024年12月分)		
按 分 割 合	政務活動費 支 出 額		33,770円
備 考	会派HPに対する支出（振込手数料770円を含む）		

(領収書等貼付欄)

ご利用明細

ご利用いただきありがとうございます。
このご利用明細は領収書に代わります。

年月日	取扱店番	お取引内容
0701200431240		お振り込み
受付店番 銀行番号 支店番号 口座番号		
0258		
お取引金額		¥33,000

お取引 で使った場合	残高	***
15.28	¥770	

カ)レクスト様

イシキヨウトコクモツシカイ*インダ*ン ナカ
ノ ヨウイチ様

注1 使途項目の欄は、該当する項目を○で囲んでください。
 注2 領収書等貼付欄に貼付することができない領収書等は、この様式の裏面又は別紙に貼付してください。

支 出 調 書（一般用）

会派名 維新・京都・国民市会議員団

支出年月日	2025年 1月 24日	整理No.	13
使 途 項 目	調査研究費 研修費 <u>広報広聴費</u> 要請・陳情活動費 会議費 資料作成費 資料購入費 通信運搬費 備品消耗品費 人件費 事務所費		
使 途 内 容	ホームページ制作及び維持管理費用 (2025年1月分)		
按 分 割 合	政務活動費 支 出 額	33,770円	
備 考	会派HPに対する支出（振込手数料770円を含む）		

(領収書等貼付欄)

ご利用明細

ご来店いただきありがとうございます。

ご利用明細は、ご利用の店舗で発行いたします。

年月日	取扱店番	お取引内容
070124	0431240	お振り込み
受付通番	銀行番号	支店番号
0240		
お取引金額		¥33,000

お取引内容	残高	*****
03.19	¥770	

カ)レクスト様

インキヨクトコクミンシカイキョウインタラクティブ ナカ
ノ ヨウイチ様

注1 使途項目の欄は、該当する項目を○で囲んでください。
 注2 領収書等貼付欄に貼付することができない領収書等は、この様式の裏面又は別紙に貼付してください。

請求書

ご請求日: 2025年1月22日

請求番号: 2025-0127-67V

登録番号: T7120001249031

維新・京都・国民市会議員団

御中

RECXT

株式会社レクスト

〒530-0001
大阪府大阪市北区橋田1丁目2番2号
大阪駅前第2ビル2階5-6号室

TEL: 06-7878-3569
mail: info@recxt.com

下記のとおり、ご請求申し上げます。

件名: ホームページサブスクサービス (プロプラン)

お支払い方法: お振込み

お支払い期限: 2025年2月28日

お振込先: 銀行名 []
支店名(コード) []
口座番号 []
口座名義: 株式会社レクスト
口座名義カナ: (カ)レクスト

ご請求金額

33,000円 (税込)

費目	数量	金額
ホームページサブスクサービス (プロプラン)	1	30,000
ホームページ制作管理費用及びソースコード利用料		
サーバー利用料兼保守費用		
ドメイン使用料兼保守費用		
SSL認証サーバー利用料		
CMS(コンテンツマネジメントシステム)管理費		

小計 30,000

消費税 3,000

合計 33,000

備考

※お振込手数料は貴社にてご負担願います。
※最低契約期間は1年となります。
※お支払方法は、月払いもしくは年払いとなります。
※次年度以降の更新は自動更新となります。
※更新終了をご希望の際は終了希望月の2ヶ月前までにお知らせください。
※契約解除後はドメインとソースコード利用権は原則ご使用になれません。(IP非公開となります)。

第6号様式（第5条関係）

支 出 調 書（一般用）

会派名 維新・京都・国民市会議員団

支出年月日	2025年 3月 4日	整理No.	14																														
使 途 項 目	調査研究費 研修費 広報広聴費 要請・陳情活動費 会議費 資料作成費 資料購入費 通信運搬費 備品消耗品費 人件費 事務所費																																
使 途 内 容	ホームページ制作及び維持管理費用 (2025年2月分)																																
按 分 割 合	政務活動費 支 出 額		33,770円																														
備 考	会派HPに対する支出（振込手数料770円を含む）																																
(領収書等貼付欄)																																	
<p>ご利用明細</p> <p>ご利用いただきありがとうございます。 このご利用明細は必ずお持ちください。</p> <table border="1"> <tr> <td>年月日</td> <td>取扱店番</td> <td>お取引内容</td> </tr> <tr> <td>0703040431240</td> <td></td> <td>お振り込み</td> </tr> <tr> <td>受付通番</td> <td>銀行番号</td> <td>支店番号</td> </tr> <tr> <td>0071</td> <td></td> <td>口座番号</td> </tr> <tr> <td></td> <td>お取引金額</td> <td></td> </tr> <tr> <td>*****</td> <td>¥33,000</td> <td></td> </tr> <tr> <td>*****</td> <td></td> <td></td> </tr> <tr> <td>お取引 できない場合</td> <td>残高</td> <td>***</td> </tr> <tr> <td>千円</td> <td>円</td> <td>おつり</td> </tr> <tr> <td>10.55</td> <td>¥770</td> <td></td> </tr> </table> <p>カ)レクスト様 イシキヨウトコクミンシカイキ"インタ"ン ナカ ノ ヨウイチ様</p>				年月日	取扱店番	お取引内容	0703040431240		お振り込み	受付通番	銀行番号	支店番号	0071		口座番号		お取引金額		*****	¥33,000		*****			お取引 できない場合	残高	***	千円	円	おつり	10.55	¥770	
年月日	取扱店番	お取引内容																															
0703040431240		お振り込み																															
受付通番	銀行番号	支店番号																															
0071		口座番号																															
	お取引金額																																
*****	¥33,000																																

お取引 できない場合	残高	***																															
千円	円	おつり																															
10.55	¥770																																

注1 使途項目の欄は、該当する項目を○で囲んでください。
 2 領収書等貼付欄に貼付することができない領収書等は、この様式の裏面又は別紙に貼付してください。

支出調書(一般用)

維新・京都・国民市会議員団

支出年月日	7年3月21日	整理No.	15
使途項目	<input type="checkbox"/> 調査研究費 <input type="checkbox"/> 研修費 <input type="checkbox"/> 広報広聴費 <input type="checkbox"/> 要請・陳情活動費 <input type="checkbox"/> 会議費 <input type="checkbox"/> 資料作成費 <input type="checkbox"/> 資料購入費 <input type="checkbox"/> 通信運搬費 <input type="checkbox"/> 備品消耗品費 <input type="checkbox"/> 人件費 <input type="checkbox"/> 事務所費		
使途内容	金派ニュースvol.4 印刷代		
按分割合	95%	政務活動費 支出額	298,110 円
備考	振込手数料 770円を金で代金 213,800円を自主的に (領収書等貼付欄) 印刷料のみ		

ご利用明細

ご利用いただきありがとうございます。

年月日	取扱店番	お取引内容
0703210431240		お振り込み
受付番号	銀行番号	支店番号
0020		
お取引金額		
¥313,030		

お振込み できずの場合	残高	***
09.39	770	500
カンタ インザツコウキョウ カ様 イシキヨウトコクミンシカイキ インタツ ナカ / ヨウイチ様		

- 注1 使途項目の欄は、該当する項目を○で囲んでください。
 注2 領収書等貼付欄に貼付することができない領収書等は、別紙に貼付してください。

会派の政策

01 行財政改革

市民生活の向上と行政サービスの向上を目的として、行財政改革を進め、市民生活の向上と行政サービスの向上を実現します。

02 次世代への投資

子育て世代への支援、高齢者への介護支援、障害者への支援など、次世代への投資を進め、社会の持続可能な発展を実現します。

03 市民サービス改革

市民サービスの向上を目的として、行政サービスの効率化を進め、市民生活の向上を実現します。

04 文化首都京都の確立

京都の文化を世界に発信し、国際的な交流を促進し、文化首都としての地位を確立します。

05 京阪神連携の推進

京阪神地域の連携を促進し、地域間の交流を深め、地域経済の発展を実現します。

06 議会改革

議会の透明性を高め、市民生活の向上を実現します。

全会一致で可決!

京都市立学校の給食費の無償化を求める決議

全ての子どもが平等に栄養バランスの取れた学校給食を食べることができ、経済的な困難から子どもたちの健康や学習機会が奪われないようにすることを目的に、全会一致で可決した京都市立学校の給食費の無償化を求める決議が、京都市議会で行われました。この決議は、京都市議会が初めて全会一致で可決した重要な決議です。京都市議会では、子育て世代をはじめ多くの市民の給食費無償化への要望がある中で、京都市議会でも学校給食の無償化について議論が行われてきました。松井市長も給食費無償化を掲げているものの、国任せにせず独自財源の確保も行い、市長の今任期中に市立学校における給食費の無償化の進捗を付けることを求め、市会議員全員が共同提案で決議案が提出され可決しました。現在、国においても給食費無償化の具体的な議論が始まりました。引き続きフォローしてまいります。

大規模給食センターの視察を実施

東京都府中市にある2,200食を調理する給食センターを市会議員で視察しました。徹底した衛生管理と最新の調理器具を使い、事故もなく安定的に調理されている実態を確認しました。既食も美観、温かくておいしい給食でした。



維新・京都・国民 市会議員団ニュース

〒600-8071 京都市中京区西陣南本町1-1-1 TEL:075-222-4182 FAX:075-213-2271



京都市へ予算要望を提出 政策実現へ!!

さらに

維新・京都・国民市会議員団で国へ政策要望活動に!

2024年9月の2月27日(土)に、国へ政策要望活動を行いました。この活動は、京都市議会議員団が、国へ政策要望活動を行いました。この活動は、京都市議会議員団が、国へ政策要望活動を行いました。

- 学校給食費の無償化
- 学校施設等に体育館への空調設置
- 高校授業料無償化
- 国際バカロレア教育を公立学校で
- 洗剤などから出る審りに対してアレルギーを強く感じる方への無償洗濯

当団体は、日本維新の会の代表団員が、京都府知事岡田健斗氏を訪問し、京都市議会議員団が、国へ政策要望活動を行いました。この活動は、京都市議会議員団が、国へ政策要望活動を行いました。

メンバー紹介

 中野 浩一 議員 TEL: 075-222-4182	 藤田 隆平 議員 TEL: 075-222-4182	 河野 洋平 議員 TEL: 075-222-4182
 藤田 隆平 議員 TEL: 075-222-4182	 大塚 隆平 議員 TEL: 075-222-4182	 水野 隆平 議員 TEL: 075-222-4182
 藤田 隆平 議員 TEL: 075-222-4182	 藤田 隆平 議員 TEL: 075-222-4182	 藤田 隆平 議員 TEL: 075-222-4182
 藤田 隆平 議員 TEL: 075-222-4182	 藤田 隆平 議員 TEL: 075-222-4182	 藤田 隆平 議員 TEL: 075-222-4182

日本維新の会
地域政策実現党
国民民主党

※投票・総選挙
メンバーの所属
は令和7年3月20日
時点のものとなります。

請求書

維新・京都・国民市会議員団 様

ご注文日：2025.3.21 (金)
お支払い番号：G6904575093
お支払い方法：銀行振込 (前払い)
注文No.：k25U159709

印刷通販 印刷サイト
印刷の鉄人
運営：神田印刷工業株式会社
〒464-0084 名古屋市千種区松軒1丁目1番5号
TEL：050-3101-7006
登録番号：T5180001003707

下記の通りご請求申し上げます。

料金 (税込)

品名	維新・京都・国民市会議員団会派ニュース第...	
商品名	激安の鉄金 3月21日 (金) 入稿確定 3月24日 (月) 発送	
商品仕様	B3サイズ・白フチあり (袋断ち) / オフセット輪転印刷 / コ ート (53) (55kgと同じ) / 両面カラー / 116,000枚 / 2営業日	311,530円
原稿について	印刷データ / 両面 : B3サイズ	0円
オプション	折り加工 : 標準 / ニつ折り (B4仕上げ)	0円
発送日 (合計)	2営業日	
商品発送先	配送料1ヶ所無料地域 2件 / 商品発送オプション 1件	1,500円
荷姿オプション	組結束 (+バレット) 2件	
	1,000枚	0円
	115,000枚	0円
	注文金額 (税込)	313,030円
	数量	1
	注文金額 (税込)	313,030円
	利用ポイント	0ポ
	消費税10%対象 合計金額 (税込)	313,030円
	(内消費税)	(28,457円)

備考：

※右上部の決済方法をご確認の上、各お支払方法に沿ってご入金ください。

■Paid (締め支払い・後払い) の場合

Paidから郵送されます請求書に準じて、Paidの指定口座にお支払いください。詳しくは、Paidホームページ、または、Paidカスタマーセンターへお問合せください。

■コンビニ (前払い) の場合

お客様がご選択されましたコンビニエンスストアにてお支払いください。各コンビニによりお支払い番号が異なります。

■銀行振込 (前払い) の場合

【金融機関名】
【支店名】
【口座種別】
【口座番号】
【口座名義】 神田印刷工業株式会社
※振込手数料はお客様のご負担にてお願い致します。

支出調書 (一般用)

維新・京都・国民市会議員団

支出年月日	7年3月25日	整理No.	16
使 途 項 目	調査研究費 研修費 広報広聴費 要請・陳情活動費 会議費 資料作成費 資料購入費 通信運搬費 備品消耗品費 人件費 事務所費		
使 途 内 容	会議工費送付料		
按 分 割 合	95%	政務活動費 支 出 額	19,541 円
備 考			

(領収書等貼付欄)

領収書

維新 京都 国民市会議員団

[別納引受]
 第一種定形 23.5g
 @110 187通 ¥20,570

 小 計 ¥20,570

 郵便物引受合計通数 187通
 課税計(10%) ¥20,570
 (内消費税等(10%) ¥1,870)
 非課税計 ¥0

 合計 ¥20,570
 お預り金額 ¥21,000
 おつり ¥430



〒100-8792 日本郵便株式会社
 東京都千代田区大手町2-3-1
 登録番号 T1010001112577
 取扱日時：2025年3月25日 16:05
 発行No. 250325A0153 端N44箱70
 連絡先：京都ゼスト御池内郵便局
 TEL:075-231-9952

- 注1 使途項目の欄は、該当する項目を○で囲んでください。
 2 領収書等貼付欄に貼付することができない領収書等は、別紙に貼付してください。

支出調書(一般用)

維新・京都・国民市会議員団

支出年月日	7年3月28日	整理No	17
使途項目	調査研究費 研修費 広報広聴費 要請・陳情活動費 会議費 資料作成費 資料購入費 通信運搬費 備品消耗品費 人件費 事務所費		
使途内容	会派ニース vol.4 折込代		
按分割合	95%	政務活動費 支出額	553,536 円
備考	折込手数料770円を合め代金 582,670円を自主的に (領収書等貼付欄) 印刷費分とする。		

ご利用明細

ご利用いただきありがとうございます。

このご利用明細はお客様控えとなります。

年月日	取扱店番	お取引内容
0703280431240		お振り込み
受付通番	銀行番号	支店番号
0152		
		お取引金額
*****		¥581,900

振替 できない場合	残高	***
13.09	770	おつり
カ) アサヒコネクトオオサカ様		
インキョウトコクミンシカイキ インターン ナカ ノ ヨウイ子様		

- 注1 使途項目の欄は、該当する項目を○で囲んでください。
 2 領収書等貼付欄に貼付することができない領収書等は、別紙に貼付してください。

領収証

維新・京都・国民市会議員団 様

No. a0071

発行日 2025/4/25

領収日 2025/3/28

金額 ¥581,900※ (税込)

但し、2025/3/30

上記、正に領収いたしました。

折込代 として

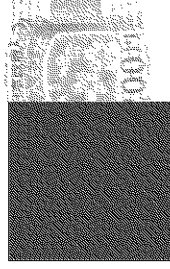

株式会社朝日コネクト大阪

〒530-0005

大阪市北区中之島2-3-18

中之島フェスティバルタワー2階

TEL: 06-6226-1290(代) FAX: 06-6226-1391

登録番号 T4120001040938

内 訳

税 抜 金 額 ¥529,000

消 費 税 等 ¥52,900
(10%)

備考

受領印



〒 604-0925
 京都市中京区寺町通御池上る
 上本能寺前町 4 8 8
 維新・京都・国民市会議員団 御中

請求書

2025年03月分

1/ 1
 請求No D29547
 発行日 2025年03月25日
 請求先コード 0036826

株式会社朝日コネクト大阪

登録番号 T4120001040935

〒 530-0005
 大阪府大阪市北区中之島 2-3-1 8
 中之島フェスティバルタワー 2 階
 TEL 06-6226-1290 FAX 06-6226-1376
 担当

毎度お引立賜りありがとうございます。下記の通りご請求申し上げます。
 ご入金と本請求書が前後した場合はご容赦下さい。

今回ご請求額 (税抜)	消費税額	今回ご請求額 (税込)
¥529,000	¥52,900	¥581,900

税率	税率別ご請求額 (税抜)	税率別消費税額	税率別ご請求額 (税込)
10%	¥529,000	¥52,900	¥581,900
8%	¥0	¥0	¥0

振込先口座

取引銀行

口座名義 朝日コネクト大阪

摘要	単価	数量	税抜金額	税率	軽
03/30 B3 維新・京都・国民市会議員団 ニュース Vol14					
管内折込 京都市・長岡京・他	4.500	115,000	517,500	10%	
送料			11,500	10%	
			合計額:		529,000

送料合計: 11,500
 今回ご請求額 (税抜): 529,000

領収書様式(領収書関係)

支出額書(一般用)

維新・京都・国民生合議員会

支出年月日	7年8月8日	整理区	18
使途項目	調査研究費 資料作成費	研修費 資料購入費	広報広聴費 通信運搬費
使途内容	ホームページ制作及び維持管理費用(2025年8月分)		
按分割合	政務活動費 支出額		33,770 円
備考	念添HPに对于支出(印刷代料770円E/金元)		
領収書等貼付欄			

ご利用明細

ご利用いただきありがとうございます。

このご利用明細は必ずお持ちください。

年月日	取扱店番	お取引内容
0704040431240		お振り込み
受付店番	銀行番号	支店番号
0284		
お取引金額		
*****		¥33,000

お振込み お振込み番号	残高	***
15.58	770	
カレクスト様		
イシキヨウトコクミンシカイキ インターン ナカ ノヨウイ様		

1. 使途項目の欄は、該当する項目をこて記入してください。
2. 領収書等貼付欄に貼付することができない領収書等は、別紙に貼付してください。

領収書

発行日: 2025年4月4日

No. 20250404-06

維新・京都・国民市会議員団

御中

合計金額

¥33,000 (税込)

但 ホームページ制作及び管理費用
上記正に領収いたしました。

RECXT
株式会社レクスト

〒530-0001
大阪府大阪市北区梅田 1丁目2-2
大阪駅前第2ビル5-6
TEL: 06-7878-3589
mail: info@recxt.com

費目	数量	単価	金額
ホームページサブスクリプションサービス (プロプラン)	1	30,000	30,000
ホームページ制作管理費用及びソースコード利用料			
サーバー利用料兼保守費用			
ドメイン使用料兼保守費用			
SSL認証サーバー利用料			
CMS(コンテンツマネジメントシステム)管理費			
		小計	30,000
		消費税	3,000
		合計	33,000

備考

第9号様式（第5条関係）

支出調書一覧表

（資料購入費）



維新・京都・国民市会議員団

整理 No.	支出日	使途内容	政務活動費 支出額(円)
1	2024年4月24日	京都新聞(4月分)	4,900
2	2024年5月24日	京都新聞(5月分)	4,900
3	2024年6月24日	京都新聞(6月分)	4,900
4	2024年7月24日	京都新聞(7月分)	4,900
5	2024年8月23日	京都新聞(8月分)	4,900
6	2024年9月24日	京都新聞(9月分)	4,900
7	2024年10月24日	京都新聞(10月分)	4,900
8	2024年11月22日	京都新聞(11月分)	4,900
9	2024年12月23日	京都新聞(12月分)	4,900
10	2025年1月24日	京都新聞(1月分)	4,900
11	2025年2月26日	京都新聞(2月分)	4,900
12	2025年3月27日	京都新聞(3月分)	4,900
13			
14			
15			
16			
小計			58,800

支 出 調 書 (一般用)

会派名 維新・京都・国民市会議員団

支出年月日	2024年4月24日	整理No.	
使 途 項 目	調査研究費 研修費 広報広聴費 要請・陳情活動費 会議費 資料作成費 資料購入費 通信運搬費 備品消耗品費 人件費 事務所費		
使 途 内 容	京都新聞 (2024年4月分)		
按 分 割 合	政務活動費 支 出 額	4,900円	
備 考			

2024年04月分  領 収 証 No. 

維新・京都・国民市会議員団 様

銘 柄	部	金 額
京都新聞セット※	1	4,900
合 計		¥ 4,900
※は軽減税率対象品目		

お知らせ 領収日 2024年4月24日
 毎度ご購入有難うございます。
 左記の通り領収致しました。
 8%対象 ¥4,900(消費税 ¥363)

 京都新聞販売(株) 御所南販売所
 〒604-0874 中京区竹屋町通烏丸東入る清水町385-2
 TEL: 075-606-5205 FAX: 075-253-2580
 京都新聞販売株式会社 登録番号 T3130001023323



注1 使途項目の欄は、該当する項目を○で囲んでください。
 2 領収書等貼付欄に貼付することができない領収書等は、この様式の裏面又は別紙に貼付してください。

支出調書 (一般用)

会派名 維新・京都・国民市会議員団

支出年月日	2024年5月24日	整理No.	2
使途項目	調査研究費 研修費 広報広聴費 要請・陳情活動費 会議費 資料作成費 資料購入費 通信運搬費 備品消耗品費 人件費 事務所費		
使途内容	京都新聞 (2024年5月分)		
按分割合	政務活動費 支出額	4,900円	
備考			

領収証

2024年05月分

No. [REDACTED]

維新・京都・国民市会議員団 様

銘柄	部	金額
京都新聞セット※	1	4,900
合計		¥ 4,900

お知らせ 領収日 2024年5月24日

毎度ご購入有難うございます。
左記の通り領収致しました。

8%対象 ¥4,900(消費税 ¥363)



京都新聞販売(株) 御所南販売所
〒604-0874 中京区竹屋町通烏丸東入る清水町385-2
TEL: 075-606-5205 FAX: 075-253-2580
京都新聞販売株式会社 登録番号 T3130001023323



注1 使途項目の欄は、該当する項目を○で囲んでください。

注2 領収書等貼付欄に貼付することができない領収書等は、この様式の裏面又は別紙に貼付してください。

第6号様式 (第5条関係)

支出調書 (一般用)

会派名 維新・京都・国民市会議員団

支出年月日	2024年6月24日	整理No.	3
使 途 項 目	調査研究費 研修費 広報広聴費 要請・陳情活動費 会議費 資料作成費 資料購入費 通信運搬費 備品消耗品費 人件費 事務所費		
使 途 内 容	京都新聞 (2024年6月分)		
按 分 割 合		政務活動費 支 出 額	4,900円
備 考			

2024年06月分  領 収 証 No. XXXXXXXXXX

維新・京都・国民市会議員団 様

銘 柄	部 金 額	お知らせ
京都新聞セット※	1 4,900	領収 2024年6月24日
合 計	¥ 4,900	毎度ご購入有難うございます。 左記の通り領収致しました。 8%対象 ¥4,900(内消費税 ¥363)
※は軽減税率対象品目		

 京都新聞販売(株) 御所南販売所
 〒604-0874 中京区竹屋町通烏丸東入る清水町385-2
 TEL: 075-606-5205 FAX: 075-253-2580
 京都新聞販売株式会社 登録番号 T3130001023323 

- 注1 使途項目の欄は、該当する項目を○で囲んでください。
 2 領収書等貼付欄に貼付することができない領収書等は、この様式の裏面又は別紙に貼付してください。

支出調書 (一般用)

会派名 維新・京都・国民市会議員団

支出年月日	2024年7月24日	整理No.	4
使 途 項 目	調査研究費 研修費 広報広聴費 要請・陳情活動費 会議費 資料作成費 資料購入費 通信運搬費 備品消耗品費 人件費 事務所費		
使 途 内 容	京都新聞 (2024年7月分)		
按 分 割 合	政務活動費 支 出 額	4,900円	
備 考			

2024年07月分  領 収 証 No. XXXXXXXXXX

維新・京都・国民市会議員団 様

銘 柄	部	金 額	お知らせ	領収日
京都新聞セット※	1	4,900		2024年7月24日
合 計		¥ 4,900	8%対象 ¥4,900(内消費税 ¥363)	
※は軽減税率対象品目				

毎度ご購読有難うございます。
左記の通り領収致しました。

京都新聞販売株式会社 御所南販売所
 〒604-0872 中京区東洞院通夷川上ル三本木五丁目493
 TEL: 075-606-5205 FAX: 075-253-2580
 京都新聞販売株式会社 登録番号 T3130001023323



- 注1 使途項目の欄は、該当する項目を○で囲んでください。
 2 領収書等貼付欄に貼付することができない領収書等は、この様式の裏面又は別紙に貼付してください。

支 出 調 書 (一般用)

会派名 維新・京都・国民市会議員団

支出年月日	2024年 8月 23日	整理No	5
使 途 項 目	調査研究費 研修費 広報広聴費 要請・陳情活動費 会議費 資料作成費 資料購入費 通信運搬費 備品消耗品費 人件費 事務所費		
使 途 内 容	京都新聞 (2024年8月分)		
按 分 割 合	政務活動費 支 出 額	4,900円	
備 考			

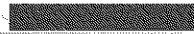
2024年08月分  領 収 証 No. 

維新・京都・国民市会議員団 様

銘 柄	部 金 額	お知らせ	領収日	年 月 日
京都新聞セット※	1 4,900		2024	8月23日
合 計	¥ 4,900	毎度ご購読有難うございます。 左記の通り領収致しました。 8%対象 ¥4,900(内消費税 ¥363)		
※は軽減税率対象品目				

京都新聞販売(株) 御所南販売所
 〒604-0872 中京区東洞院通奥川上ル三本木五丁目493
 TEL: 075-606-5205 FAX: 075-253-2580
 京都新聞販売株式会社 登録番号 T3130001023323



注1 使途項目の欄は、該当する項目を○で囲んでください。
 注2 領収書等貼付欄に貼付することができない領収書等は、この様式の裏面又は別紙に貼付してください。

第6号様式 (第5条関係)

支出調書 (一般用)

会派名 維新・京都・国民市会議員団

支出年月日	6年9月24日	整理No.	6
使途項目	調査研究費 研修費 広報広聴費 要請・陳情活動費 会議費 資料作成費 資料購入費 通信運搬費 備品消耗品費 人件費 事務所費		
使途内容	京都新聞 (9月分)		
按分割合	政務活動費 支出額	4,900 円	
備考			

(領収書等貼付欄)

2024年09月分



領収証

No. [Redacted]

維新・京都・国民市会議員団 様

銘柄	部	金額	お知らせ	領収日
京都新聞セット※	1	4,900		2024年9月24日
合計		¥ 4,900	8%対象 ¥4,900(内消費税 ¥363)	

毎度ご購入有難うございます。
左記の通り領収致しました。



京都新聞販売所 御所南販売所
〒604-0872 中京区東洞院通夷川上々三本木五丁目493
TEL: 075-606-5205 FAX: 075-253-2580
京都新聞販売株式会社 登録番号 T3130001023323



- 注1 使途項目の欄は、該当する項目を○で囲んでください。
2 領収書等貼付欄に貼付することができない領収書等は、別紙に貼付してください。

第6号様式（第5条関係）

支出調書（一般用）

会派名 維新・京都・国民市会議員団

支出年月日	2024年10月24日	整理No.	7
使途項目	調査研究費 研修費 広報広聴費 要請・陳情活動費 会議費 資料作成費 資料購入費 通信運搬費 備品消耗品費 人件費 事務所費		
使途内容	京都新聞 (2024年10月分)		
按分割合	政務活動費 支出額	4,900円	
備考			



領収証

2024年10月分

No. [Redacted]

維新・京都・国民市会議員団様

銘柄	部	金額
京都新聞セット※	1	4,900
合計		¥ 4,900
※は軽減税率対象品目		

お知らせ 領収日 2024年10月24日

毎度ご購読有難うございます。
左記の通り領収致しました。

8%対象 ¥4,900(内消費税 ¥363)



京都新聞販売株 御所南販売所
〒604-0872 中京区東洞院通夷川上ル三本木五丁目493
TEL: 075-606-5205 FAX: 075-253-2580
京都新聞販売株式会社 登録番号 T3130001023323



注1 使途項目の欄は、該当する項目を○で囲んでください。

注2 領収書等貼付欄に貼付することができない領収書等は、この様式の裏面又は別紙に貼付してください。

支出調書 (一般用)

会派名 維新・京都・国民市会議員団

支出年月日	2024年 11月 22日	整理No.	8
使 途 項 目	調査研究費 研修費 広報広聴費 要請・陳情活動費 会議費 資料作成費 資料購入費 通信運搬費 備品消耗品費 人件費 事務所費		
使 途 内 容	京都新聞 (2024年11月分)		
按 分 割 合	政務活動費 支 出 額	4,900円	
備 考			



領 収 証

2024年11月分

No. [Redacted]

維新・京都・国民市会議員団 様

品 名	部 数	金 額
京都新聞セット※	1	4,900
合 計		¥ 4,900

※は軽減税率対象品目

お知らせ 領収書 2024年11月22日

毎度ご購入有難うございます。
左記の通り領収致しました。

8%対象 ¥4,900(内消費税 ¥363)



京都新聞販売(株) 御所南販売所
〒604-0872 中京区東洞院通夷川上ル三本木五丁目493
TEL: 075-606-5205 FAX: 075-253-2580
京都新聞販売株式会社 登録番号 T3130001023323



注1 使途項目の欄は、該当する項目を○で囲んでください。

注2 領収書等貼付欄に貼付することができない領収書等は、この様式の裏面又は別紙に貼付してください。

第6号様式 (第5条関係)

支出調書 (一般用)

会派名 維新・京都・国民市会議員団

支出年月日	2024年12月23日	整理No.	9
使 途 項 目	調査研究費 研修費 広報広聴費 要請・陳情活動費 会議費 資料作成費 資料購入費 通信運搬費 備品消耗品費 人件費 事務所費		
使 途 内 容	京都新聞 (2024年12月分)		
按 分 割 合	政務活動費 支 出 額	4,900円	
備 考			

領 収 証

2024年12月分

No. [REDACTED]

維新・京都・国民市会議員団 様

銘 柄	部 金 額	お知らせ
京都新聞セット※	1 4,900	領収 2024年12月23日
合 計	¥ 4,900	8%対象 ¥4,900 (内消費税 ¥363)

毎度ご購入有難うございます。
左記の通り領収致しました。



京都新聞販売株式会社 御所南販売所
〒604-0872 中京区東洞院通爽川上ノ三本木五丁目493
TEL: 075-606-5205 FAX: 075-253-2580
京都新聞販売株式会社 登録番号 T3130001023323



- 注1 使途項目の欄は、該当する項目を○で囲んでください。
- 注2 領収書等貼付欄に貼付することができない領収書等は、この様式の裏面又は別紙に貼付してください。

第6号様式 (第5条関係)

支出調書 (一般用)

会派名 維新・京都・国民市会議員団

支出年月日	2025年 1月 24日	整理No.	10
使 途 項 目	調査研究費 研修費 広報広聴費 要請・陳情活動費 会議費 資料作成費 資料購入費 通信運搬費 備品消耗品費 人件費 事務所費		
使 途 内 容	京都新聞 (2025年1月分)		
按 分 割 合	政務活動費 支 出 額	4,900円	
備 考			



領 収 証

2025年01月分

No. [Redacted]

維新・京都・国民市会議員団 様

銘 柄	部	金 額
京都新聞セット※	1	4,900
合 計		¥ 4,900
※は軽減税率対象品目		

お知らせ 領収 2025年 1月 24日

毎度ご購入有難うございます。
左記の通り領収致しました。

8%対象 ¥4,900(内消費税 ¥363)



京都新聞販売(株) 御所南販売所

〒604-0872 中京区東洞院通夷川上々三本木五丁目493

TEL: 075-606-5205

FAX: 075-253-2580

京都新聞販売株式会社 登録番号 T3130001023323



注1 使途項目の欄は、該当する項目を○で囲んでください。

2 領収書等貼付欄に貼付することができない領収書等は、この様式の裏面又は別紙に貼付してください。

支出調書 (一般用)

会派名 維新・京都・国民市会議員団

支出年月日	2025年 2月 26日	整理No.	
使 途 項 目	調査研究費 研修費 広報広聴費 要請・陳情活動費 会議費 資料作成費 資料購入費 通信運搬費 備品消耗品費 人件費 事務所費		
使 途 内 容	京都新聞 (2025年2月分)		
按 分 割 合		政務活動費 支 出 額	4,900円
備 考			



領 収 証

2025年02月分

ID ()
No. ()

維新・京都・国民市会議員団 様

銘 柄	部	金 額
京都新聞セット※	1	4,900
合 計		¥ 4,900
※は軽減税率対象品目		

お知らせ 領収日 2025年 2月26日

毎度ご購入有難うございます。
左記の通り領収致しました。

8%対象 ¥4,900 (内消費税 ¥393)



京都新聞販売所 御所南販売所

〒604-0872 中京区東洞院通夷川上ル三本木五丁目493
 TEL: 075-606-5205 FAX: 075-253-2580
 京都新聞販売株式会社 登録番号 T3130001023323



注1 使途項目の欄は、該当する項目を○で囲んでください。

注2 領収書等貼付欄に貼付することができない領収書等は、この様式の裏面又は別紙に貼付してください。

支出調書 (一般用)

維新・京都・国民市会議員団

支出年月日	7年3月27日	整理№	12
使途項目	<input checked="" type="checkbox"/> 調査研究費 <input checked="" type="checkbox"/> 研修費 <input type="checkbox"/> 広報広聴費 <input type="checkbox"/> 要請・陳情活動費 <input type="checkbox"/> 会議費 <input type="checkbox"/> 資料作成費 <input type="checkbox"/> 資料購入費 <input type="checkbox"/> 通信運搬費 <input type="checkbox"/> 備品消耗品費 <input type="checkbox"/> 人件費 <input type="checkbox"/> 事務所費		
使途内容	京都市新聞 (3月分)		
按分割合	政務活動費 支出額	4,900	円
備考	(領収書等貼付欄)		

2025年03月分



領収証

ID()
No. ()

維新・京都・国民市会議員団 様

銘柄	部	金額	お知らせ	領収日 2025年3月27日
京都新聞セット※	1	4,900		
合計		¥ 4,900	毎度ご購入有難うございます。 左記の通り領収致しました。	8%対象 ¥4,900 (内消費税 ¥363)
※は軽減税率対象品目				



京都新聞販売所 御所南販売所
〒604-0872 中京区東洞院通夷川上A三本木五丁目493
TEL: 075-606-5205 FAX: 075-253-2580
京都新聞販売株式会社 登録番号 T3130001023323



- 注1 使途項目の欄は、該当する項目を○で囲んでください。
注2 領収書等貼付欄に貼付することができない領収書等は、別紙に貼付してください。

第9号様式（第5条関係）

支出調書一覧表

（通信運搬費）

維新・京都・国民市会議員団

整理 No.	支出日	使途内容	政務活動費 支出額 (円)
1	2024年5月27日	FAX(4月分)	2,859
2	2024年6月25日	FAX(5月分)	2,917
3	2024年7月23日	FAX(6月分)	2,894
4	2024年8月28日	FAX(7月分)	2,808
5	2024年9月25日	FAX(8月分)	2,766
6	2024年10月25日	FAX(9月分)	2,917
7	2024年12月2日	FAX(10月分)	2,893
8	2024年12月24日	FAX(11月分)	2,851
9	2025年1月29日	FAX(12月分)	2,943
10	2025年2月25日	FAX(1月分)	2,834
11	2025年3月31日	FAX(2月分)	2,943
12	2025年4月24日	FAX(3月分)	3,052
13			
14			
15			
16			
小計			34,677

第6号様式（第5条関係）

支出調書（一般用）

会派名 維新・京都・国民市議員団

支出年月日	2024年5月27日	整理No.	
使途項目	調査研究費 研修費 広報広聴費 要請・陳情活動費 会議費 資料作成費 資料購入費 通信運搬費 備品消耗品費 人件費 事務所費		
使途内容	NTT西日本 FAX通信料（2024年4月分）		
按分割合	9割	政務活動費 支出額	2,859円
備考	代金 3,177円		

（領収書等貼付欄）

専ら政務活動に使用したが、抑制的に90%に自主按分する

電話料金等払込受領証
西日本ご利用分

ご請求先氏名
維新・京都・国民市
議員団 様

お客様番号
[REDACTED]

2024年 5月ご請求分
金額(円)
¥3,177-

受取人
NTTファイナンス株式会社

お問合せ先（無料）
0800-3335550

領収書 封印
出納
6. 5. 27
三菱UFJ・京成銀行(3)

収入印紙 貼付欄
(金融機関・CVS用)→お客様

注1 使途項目の欄は、該当する項目を○で囲んでください。

2 領収書等貼付欄に貼付することができない領収書等は、この様式の裏面又は別紙に貼付してください。

お客様電話番号等 BILLING NUMBER 075-213-2227 請求年月 MONTH OF ISSUE 2024年 5月ご請求分

ご請求内訳 (お客様番号 [REDACTED])

内訳項目 CHARGE BREAKDOWN BY CATEGORY (YEN)	内訳金額 (円) AMOUNT (YEN)	請求内訳等詳細 DETAILS OF CHARGE BREAKDOWN	税区分 TAX
◆075-213-2227 ◇NTT西日本ご利用分 3,177	2,750 136	回線使用料 (基本料) (事務用) 4月 1日 ~ 4月30日 ダイヤル通話料 4月 1日 ~ 4月30日。なお前月分は297円でした。	命算 合算
	3	ユニバーサルサービス料他 1番号分のご請求となります。	命算
	288	消費税等相当額 (合計) 合算表示の料金合計×10%	命算
◇合計 3,177	3,177	合計	

ユニバーサルサービス料他には、2024年4月利用料分から2025年3月利用料分まで、ユニバーサルサービス料に加え、電話リレーサービス料として1番号あたり1.1円 (税込) が含まれています。電話リレーサービス料については一般社団法人電気通信事業者協会のホームページをご確認ください。
https://www.ica.or.jp/telephonerelease/service_support/qa/

ユニバーサルサービス料について
 ユニバーサルサービス料は、あまねく日本全国においてユニバーサルサービス (NTT東西の加入電話等) の提供を確保するためにご負担いただく料金です。なお、一般社団法人電気通信事業者協会から1番号あたりの費用 (番号単価) が公表されています。

第6号様式（第5条関係）

支出調書（一般用）

会派名 維新・京都・国民市議員団

支出年月日	2024年6月25日		整理No	2
使途項目	調査研究費 資料作成費	研修費 資料購入費	広報広聴費 要請・陳情活動費 通信運搬費	会議費 備品消耗品費 人件費 事務所費
使途内容	NTT西日本 FAX通信料（2024年5月分）			
按分割合	9割	政務活動費 支出額	2,917円	
備考	代金 3,242円			

（領収書等貼付欄）

専ら政務活動に使用したが、抑制的に90%に自主按分する

電話料金等払込受領証
西日本ご利用分

ご請求先氏名
維新・京都・国民市
議員団 様

お客様番号
[REDACTED]

2024年6月ご請求分
金額(円)
¥3,242-

受取人
NTTファイナンス株式会社

お問い合わせ先（無料）
0800-3335550

領収書印
出納
6.6.25
三菱UFJ・京（印）
[REDACTED]

取入印 三菱UFJ
(金融機関・CVS用)→お客様

注1 使途項目の欄は、該当する項目を○で囲んでください。

2 領収書等貼付欄に貼付することができない領収書等は、この様式の裏面又は別紙に貼付してください。

お客様電話番号等 BILLING NUMBER 075-213-2227 請求年月 MONTH OF ISSUE 2024年6月ご請求分

ご請求内訳 (お客様番号 [REDACTED])

内訳項目 CHARGE BREAKDOWN BY CATEGORY (YEN)	内訳金額 (円) AMOUNT (YEN)	請求内訳等詳細 DETAILS OF CHARGE BREAKDOWN	税区分 TAX
◆075-213-2227			
◇NTT西日本ご利用分	3,242		
	2,750	回線使用料(基本料)(事務用)	合算
	195	ダイヤル通話料	合算
	3	ユニバーサルサービス料他	合算
	294	消費税等相当額(合計)	
◇合計	3,242	合計	

【本内訳は、各サービス提供事業者が
発行したものです。】

5月1日～5月31日
5月1日～5月31日、なお前月
分は136円でした。
1箇月分のご請求となります。
合算表示の料金合計×10%

ユニバーサルサービス料他には、2024年4月利用料分から2025年3月利用料分まで、ユニバーサルサービス料に加入、電話リレーサービス料として1番号あたり1.1円(税込)が含まれています。電話リレーサービス料については一般社団法人電気通信事業者協会のホームページをご確認ください。 https://www.tca.or.jp/telephone/relay_service_support/port/qa/

ユニバーサルサービス料について
ユニバーサルサービス料は、あまなく日本全国においてユニバーサルサービス (N.T.T.東西の加入電話等) の提供を確保するためにご負担いただく料金です。なお、一般社団法人電気通信事業者協会から1番号あたりの費用 (番号単価) が公表されています。

支出調書（一般用）

会派名 維新・京都・国民市会議員団

支出年月日	2024年7月23日		整理No	3
使途項目	調査研究費 資料作成費	研修費 資料購入費	広報広聴費 要請・陳情活動費 会議費 通信運搬費	備品消耗品費 人件費 事務所費
使途内容	NTT西日本 FAX通信料（2024年6月分）			
按分割合	9割	政務活動費 支出額	2,894円	
備考	代金 3,216円			

（領収書等貼付欄）

専ら政務活動に使用したが、抑制的に90%に自主按分する

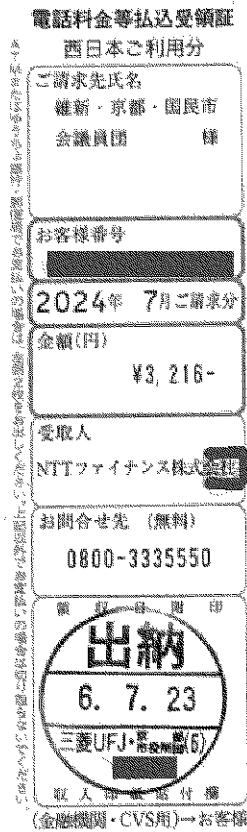

注1 使途項目の欄は、該当する項目を○で囲んでください。
 2 領収書等貼付欄に貼付することができない領収書等は、この様式の裏面又は別紙に貼付してください。

お客様電話番号等 BILLING NUMBER	075-213-2227	請求年月 MONTH OF ISSUE	2024年 7月ご請求分
----------------------------	--------------	------------------------	--------------

ご請求内訳 (お客様番号 [REDACTED])

内訳項目 CHARGE BREAKDOWN BY CATEGORY (NEW)	内訳金額 (円) AMOUNT (YEN)	請求内訳等詳細 DETAILS OF CHARGE BREAKDOWN	税区分 TAX
◆075-213-2227			
○N.T.西日本ご利用分	3,216		
	2,750	回線使用料 (基本料) (事務用)	合算
	10	IP電話への通話料	合算
	161	ダイヤル通話料	合算
	3	ユニバーサルサービス料他	合算
	292	消費税等相当額 (合計)	合算
○合計	3,216	合計	

ユニバーサルサービス料他には、2024年4月利用料分から2025年3月利用料分まで、ユニバーサルサービス料に加え、電話リレーサービス料として1番号あたり1円 (税込) が含まれています。電話リレーサービス料については一般社団法人電気通信事業者協会のホームページをご確認ください。
https://www.ica.or.jp/telephonereley_service_sup_port/qa/

※ユニバーサルサービス料について※※※
 ユニバーサルサービス料は、あまねく日本全国においてユニバーサルサービス (N.T.東西の加入電話等) の提供を確保するためにご負担いただく料金です。なお、一般社団法人電気通信事業者協会から1番号あたりの費用 (標準額) が公表されています。

第6号様式（第5条関係）

支出調書（一般用）

会派名 維新・京都・国民市議員団

支出年月日	2024年8月28日	整理No	4
使途項目	調査研究費 研修費 広報広聴費 要請・陳情活動費 会議費 資料作成費 資料購入費 <u>通信運搬費</u> 備品消耗品費 人件費 事務所費		
使途内容	NTT西日本 FAX通信料（2024年7月分）		
按分割合	9割	政務活動費 支出額	2,808円
備考	代金 3,121円		

（領収書等貼付欄）

専ら政務活動に使用したが、抑制的に90%に自主按分する

電話料金等払込受領証
西日本ご利用分

ご請求先氏名
維新・京都・国民市
議員団 様

お客様番号
[REDACTED]

2024年 8月ご請求分
金額(円)
¥3,121-

受取人
NTTファイナンス株式会社

お問合せ先（無料）
0800-3335550

領収目附印
出納
6. 8. 28
三菱UFJ銀行(5)

収入印紙貼付欄
(金融機関・CVS用)→お客様

注1 使途項目の欄は、該当する項目を○で囲んでください。

2 領収書等貼付欄に貼付することができない領収書等は、この様式の裏面又は別紙に貼付してください。

お客様電話番号等 BILLING NUMBER 075-213-2227 請求年月 MONTH OF ISSUE 2024年 8月ご請求分

ご請求内訳 (お客様番号 [REDACTED])

内訳項目金額(円) CHARGE BREAKDOWN BY CATEGORY (YEN)	内訳金額(円) AMOUNT (YEN)	請求内訳等詳細 DETAILS OF CHARGE BREAKDOWN	税区分 TAX
◆075-213-2227 N.T.T.西日本ご利用分 3,121	2,750 85	回線使用料(基本料)(事務用) ダイヤル通話料 7月1日～7月31日 7月1日～7月31日、なお前月分は161円でした。	合算 合算
◇合計 3,121	3 283 3,121	ユニバーサルサービス料他 消費税等相当額(合計) 1番号分のご請求となります。 合算表示の料金合計×10%	合算 合算 合算

ユニバーサルサービス料他には、2024年4月利用料分から2025年3月利用料分まで、ユニバーサルサービス料に加え、電話リレーサービス料として1番号あたり1.1円(税込)が含まれています。電話リレーサービス料については一般社団法人電気通信事業者協会のホームページをご確認下さい。
https://www.ica.or.jp/telephone/relay_service.asp
 port/qa/

ユニバーサルサービス料について
 ユニバーサルサービス料は、あまねく日本全国においてユニバーサルサービス(N.T.T.東西の加入電話等)の提供を確保するためにご負担いただく料金です。なお、一般社団法人電気通信事業者協会から1番号あたりの費用(番号単価)が公表されています。

支出調書（一般用）

会派名 維新・京都・国民市会議員団

支出年月日	2024年9月25日		整理No	5
使途項目	調査研究費 資料作成費	研修費 資料購入費	広報広聴費 要請・陳情活動費 通信運搬費	会議費 備品消耗品費 人件費 事務所費
使途内容	NTT西日本 FAX通信料（2024年8月分）			
按分割合	9割	政務活動費 支出額	2,766円	
備考	代金 3,074円			
<p>(領収書等貼付欄)</p> <p>専ら政務活動に使用したが、抑制的に90%に自主按分する</p> <div style="text-align: center;"> <p>電話料金等払込受領証</p> <p>西日本ご利用分</p> <p>ご請求先氏名 維新・京都・国民市 会議員団 様</p> <p>お客様番号 [REDACTED]</p> <p>2024年 9月ご請求分 金額(円) ¥3,074-</p> <p>受取人 NTTファイナンス株式会社</p> <p>お問合せ先 (無料) 0800-3335550</p> <p>領収書... 押印</p> <p>出納 6. 9. 25 三菱UFJ・京都(6)</p> <p>収人印裏面付欄 (金融機関・CVS用)→お客様</p> </div>				

注1 使途項目の欄は、該当する項目を○で囲んでください。
 注2 領収書等貼付欄に貼付することができない領収書等は、この様式の裏面又は別紙に貼付してください。

お客様電話番号等 BILLING NUMBER 075-213-2227 請求年月 MONTH OF ISSUE 2024年 9月ご請求分

ご請求内訳 (お客様番号)

内訳項目 CHARGE BREAKDOWN BY CATEGORY (YEN)	内訳金額 (円) AMOUNT (YEN)	請求内訳等詳細 DETAILS OF CHARGE BREAKDOWN	税区分 TAX
◆075-213-2227			
○NTT西日本の利用分 3,074	2,750	回線使用料 (基本料) (事務用) 8月 1日~ 8月31日 ダイヤル通話料 8月 1日~ 8月31日、なお前月分は85円でした。	算 合 算
	3	ユニバーサルサービス料他 1番号分のご請求と異なります。	算
	279	消費税等相当額 (合計) 合算表示の料金合計×10%	算
○合計 3,074	3,074	合計	算

ユニバーサルサービス料には、2024年4月利用料分から2025年3月利用料分まで、ユニバーサルサービス料に加え、電話リレーサービス料として1番号あたり1.1円 (税込) が含まれています。
電話リレーサービス料については一般社団法人電気通信事業者協会のホームページをご確認ください。
https://www.tcc.or.jp/telephonerelay_service_sup.pdf/qn/

ユニバーサルサービス料について
ユニバーサルサービス料は、おまねく日本企業においてユニバーサルサービス (NTT東西の加入電話等) の提供を確保するためにご負担いただく料金です。なお、一般社団法人電気通信事業者協会から1番号あたりの費用 (番号単位) が公表されています。

第6号様式（第5条関係）

支出調書（一般用）

会派名 維新・京都・国民市議員団

支出年月日	2024年10月25日	整理No.	6
使途項目	調査研究費 研修費 広報広聴費 要請・陳情活動費 会議費 資料作成費 資料購入費 <u>通信運搬費</u> 備品消耗品費 人件費 事務所費		
使途内容	NTT西日本 FAX通信料（2024年9月分）		
按分割合	9割	政務活動費 支出額	2,917円
備考	代金 3,242円		
（領収書等貼付欄） 専ら政務活動に使用したが、抑制的に90%に自主按分する			

注1 使途項目の欄は、該当する項目を○で囲んでください。

2 領収書等貼付欄に貼付することができない領収書等は、この様式の裏面又は別紙に貼付してください。

お客様電話番号等 BILLING NUMBER	075-213-2227	請求年月 MONTH OF ISSUE	2024年10月ご請求分
----------------------------	--------------	------------------------	--------------

ご請求内訳 (お客様番号)

内訳項目 CHARGE BREAKDOWN BY CATEGORY (YEN)	内訳金額 (円) AMOUNT (YEN)	請求内訳等詳細 DETAILS OF CHARGE BREAKDOWN	税区分 TAX
◆075-213-2227			
NTT西日本ご利用分	3,242	回線使用料 (基本料) (事務用) ダイヤル選線料	合算
	2,750	9月1日～9月30日	合算
	195	9月1日～9月30日、なお前月分は42円でした。	合算
	3	ユニバーサルサービス料他	合算
	294	消費税等相当額 (合計)	合算
○合計	3,242	合計	合算

ユニバーサルサービス料他には、2024年4月利用料分から2025年3月利用料分まで、ユニバーサルサービス料に加え、電話リレーサービス料として1番号あたり1.1円 (税込) が含まれています。電話リレーサービス料については一般社団法人電気通信事業者協会のホームページをご確認下さい。
https://www.tec.or.jp/telephonereelay_service_sup.pdf

※ユニバーサルサービス料について※
 ユニバーサルサービス料は、おまねく日本全国においてユニバーサルサービス (NTT東西の加入電話等) の提供を確保するためにご負担いただく料金です。なお、一般社団法人電気通信事業者協会から1番号あたりの費用 (番号単位) が公表されています。

第6号様式 (第5条関係)

支出調書 (一般用)

維新・京都・国民市会議員団

支出年月日	2024年 12月 2日		整理No.	7
使 途 項 目	調査研究費 研修費 広報広聴費 要請・陳情活動費 会議費 資料作成費 資料購入費 通信運搬費 備品消耗品費 人件費 事務所費			
使 途 内 容	NTT西日本 FAX通信料 (2024年10月分)			
按 分 割 合	9割	政務活動費 支 出 額	2,893 円	
備 考	代金 3,215円 専ら政務活動に使用のため印刷等に (領収書等貼付欄) 自主採入可			

電話料金等払込受領証

西日本ご利用分

ご請求先氏名
維新・京都・国民市
会議員団 様

お客様番号
[REDACTED]

2024年11月ご請求分
金額(円)
¥3,215-

受取人
NTTファイナンス株式会社

お問合せ先 (無料)
0800-3335550

収 入 日 附 印
出納
6. 12. 2
三菱UFJ銀行(3)

収入印紙貼付欄
(金融機関・CVS用)→お客様

注1 使途項目の欄は、該当する項目を○で囲んでください。
 注2 領収書等貼付欄に貼付することができない領収書等は、別紙に貼付してください。

お客様電話番号等 BILLING NUMBER	075-213-2227	請求年月 MONTH OF ISSUE	2024年11月ご請求分
----------------------------	--------------	------------------------	--------------

ご請求内訳 (お客様番号 [REDACTED])

内訳項目 CHARGE BREAKDOWN BY CATEGORY (YEN)	内訳金額 (円) AMOUNT (YEN)	請求内訳等詳細 DETAILS OF CHARGE BREAKDOWN	税区分 TAX
◆075-213-2227			
NTT西日本ご利用分 3,215	3,215	回線使用料 (基本料) (事務用) ダイヤル通話料	合算
	2,750	10月1日~10月31日	合算
	170	10月1日~10月31日、なお前月分は195円でした。	合算
	3	1番号分のご請求となります。	合算
	292	ユニバーサルサービス料他 消費税等相当額 (合計)	合算
◇合計	3,215	合算	合算

ユニバーサルサービス料他には、2024年4月利用料分から2025年3月利用料分まで、ユニバーサルサービス料に加入、電話リレーサービス料として1番号あたり1.1円 (税込) が含まれています。
電話リレーサービス料については一般社団法人電気通信事業者協会のホームページをご確認ください。
https://www.tec.or.jp/telephonereley_service_sup
<https://port/qa/>

※ユニバーサルサービス料について
ユニバーサルサービス料は、おまねく日本全国においてユニバーサルサービス (NTT東西の加入通話料) の提供を確保するためにご負担いただく料金です。なお、一般社団法人電気通信事業者協会から1番号あたりの費用 (番号単位) が公表されています。

第6号様式（第5条関係）

支出調書（一般用）

会派名 維新・京都・国民市議員団

支出年月日	2024年12月24日		整理No.	8
使途項目	調査研究費 資料作成費	研修費 資料購入費	広報広聴費 <u>通信運搬費</u>	要請・陳情活動費 備品消耗品費
使途内容	NTT西日本 FAX通信料（2024年11月分）			
按分割合	9割	政務活動費 支出額	2,851円	
備考	代金 3,168円			
(領収書等貼付欄) 専ら政務活動に使用したが、抑制的に90%に自主按分する				
<p>電話料金等払込受領証 西日本ご利用分 ご請求先氏名 維新・京都・国民市 議員団 様 お客様番号 2024年12月ご請求分 金額(円) ¥3,168- 受取人 NTTファイナンス株式会社 お問合せ先 (無料) 0800-3335550 領収日 2024/12/24 収入印紙貼付欄 (金融機関・CVS用)←お客様</p>				

- 注1 使途項目の欄は、該当する項目を○で囲んでください。
 注2 領収書等貼付欄に貼付することができない領収書等は、この様式の裏面又は別紙に貼付してください。

お客様電話番号等 BILLING NUMBER	075-213-2227	請求年月 MONTH OF ISSUE	2024年12月ご請求分
----------------------------	--------------	------------------------	--------------

ご請求内訳 (お客様番号: ██████████)

内訳項目 CHARGE BREAKDOWN BY CATEGORY	金額(円) AMOUNT (YEN)	請求内訳等詳細 DETAILS OF CHARGE BREAKDOWN	税区分 TAX
◆075-213-2227			
○NTT西日本ご利用分	3,168	回線使用料(基本料)(事務用) ダイヤル通話料	11月1日~11月30日 11月1日~11月30日。なお前月分は170円でした。
	2,750	ユニバーサルサービス料他	11月1日~11月30日。なお前月分は170円でした。
	127	消費税等相当額(合計)	合算
○合計	3,168	合計	合算

ユニバーサルサービス料他には、2024年4月利用料分から2025年3月利用料分まで、ユニバーサルサービス料に加え、電話リレーサービス料として1番号あたり1.1円(税込)が含まれています。電話リレーサービス料については一般社団法人電気通信事業者協会のホームページをご確認ください。
https://www.tca.or.jp/telephonerelay_service_support/

ユニバーサルサービス料について
 ユニバーサルサービス料は、あまねく日本全国においてユニバーサルサービス(NTT東海の加入電話番号)の提供を確保するためにご負担いただく料金です。なお、一般社団法人電気通信事業者協会から1番号あたりの費用(番号単位)が公表されています。

第6号様式（第5条関係）

支出調書（一般用）

会派名 維新・京都・国民市会議員団

支出年月日	2025年1月29日	整理No.	9
使途項目	調査研究費 研修費 広報広聴費 要請・陳情活動費 会議費 資料作成費 資料購入費 通信運搬費 備品消耗品費 人件費 事務所費		
使途内容	NTT西日本 FAX通信料（2024年12月分）		
按分割合	9割	政務活動費 支出額	2,943円
備考	代金 3,271円		

（領収書等貼付欄）

専ら政務活動に使用したが、抑制的に90%に自主按分する。

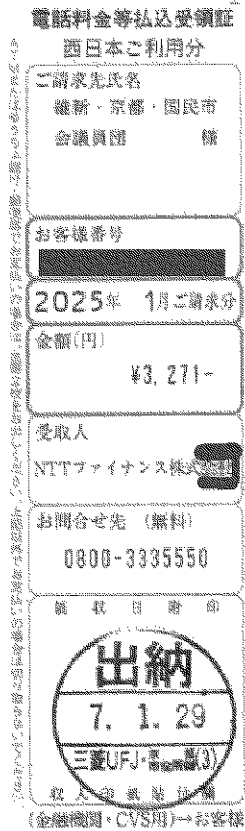

注1 使途項目の欄は、該当する項目を○で囲んでください。

2 領収書等貼付欄に貼付することができない領収書等は、この様式の裏面又は別紙に貼付してください。

お客様電話番号等 BILLING NUMBER	075-213-2227	請求年月 MONTH OF ISSUE	2025年 1月ご請求分
----------------------------	--------------	------------------------	--------------

ご請求内訳 (お客様番号 [REDACTED])

内訳項目 CHARGE BREAKDOWN BY CATEGORY (YEN)	内訳金額 (円) AMOUNT (YEN)	請求内訳等詳細 DETAILS OF CHARGE BREAKDOWN	税区分 TAX
◆075-213-2227 ONTT西日本ご利用分 3,271	2,750 221	回線使用料 (基本料) (事務用) ダイヤル通話料	台 算
◇合計 3,271	3 297 3,271	ユニバーサルサービス料他 消費税等相当額 (合計) 合計	台 算 台 算 合 算

ユニバーサルサービス料他は、2024年4月利用料分から2025年3月利用料分まで、ユニバーサルサービス料に加え、電話リレーサービス料として1番号あたり1.1円 (税込) が含まれています。
電話リレーサービス料については一般社団法人電気通信事業者協会のホームページをご確認ください。
https://www.ica.or.jp/telephone/relay_service_sup_port/qa/

※本号ユニバーサルサービス料については
ユニバーサルサービス料は、あくまで日本全国においてユニバーサルサービス (NTT東西の加入電話等) の提供を確保するためにご負担いただく料金です。なお、一般社団法人電気通信事業者協会から1番号あたりの費用 (課税別) が発生されています。

第6号様式（第5条関係）

支出調書（一般用）

会派名 維新・京都・国民市議員団

支出年月日	2025年2月25日	整理No.	10
使途項目	調査研究費 研修費 広報広聴費 要請・陳情活動費 会議費 資料作成費 資料購入費 通信運搬費 備品消耗品費 人件費 事務所費		
使途内容	NTT西日本 FAX通信料（2025年1月分）		
按分割合	9割	政務活動費 支出額	2,834円
備考	代金 3,149円		
（領収書等貼付欄） 専ら政務活動に使用したが、抑制的に90%に自主按分する。 <div style="text-align: center;"> <p>電話料金等払込受領証 西日本ご利用分 ご請求先氏名 維新・京都・国民市 議員団 様 お客様番号 2025年 2月ご請求分 金額(円) ¥3,149- 受取人 NTTファイナンス株式会社 お問合せ先（無料） 0900-3335550 出納 7. 2. 25 三菱UFJ銀行(株) 収入印紙貼付欄 (金融機関・CVS用)→お客様</p> </div>			

注1 使途項目の欄は、該当する項目を○で囲んでください。
 注2 領収書等貼付欄に貼付することができない領収書等は、この様式の裏面又は別紙に貼付してください。



お客様電話番号等 BILLING NUMBER	075-213-2227	請求年月 MONTH OF ISSUE	2025年 2月ご請求分
----------------------------	--------------	------------------------	--------------

ご請求内訳 (お客様番号 [REDACTED])

内訳項目 CHARGE BREAKDOWN BY CATEGORY (YEN)	内訳金額 (円) AMOUNT (YEN)	請求内訳等詳細 DETAILS OF CHARGE BREAKDOWN	税区分 TAX
◆075-213-2227			
NTT西日本ご利用分	3,149	回線使用料(基本料)(事務用) ダイヤル運賃料	合算
	2,750	1月1日～1月31日	合算
	110	1月1日～1月31日。なお前月分は221円でした。	合算
	3	ユニバーサルサービス料他	合算
	286	消費税等相当額(合計)	合算
○合計	3,149	合計	合算

ユニバーサルサービス料他には、2024年4月利用料分から2025年3月利用料分まで、ユニバーサルサービス料に加え、電話リレーサービス料として1番号あたり1円(税込)が含まれています。電話リレーサービス料については一般社団法人電気通信事業者協会のホームページをご確認下さい。
https://www.tca.or.jp/telephonereley_service_supp
<http://port.qq/>

※ユニバーサルサービス料について
 ユニバーサルサービス料は、あまねく日本全国においてユニバーサルサービス (NTT東西の加入電話等) の提供を確保するためにご負担いただく料金です。なお、一般社団法人電気通信事業者協会から1番号あたりの費用(番号単位)が公表されています。

第6号様式（第5条関係）

支出調書（一般用）

会派名 維新・京都・国民市議員団

支出年月日	2025年3月31日		整理No.	
使途項目	調査研究費 資料作成費	研修費 資料購入費	広報広聴費 要請・陳情活動費 会議費 通信運搬費	備品消耗品費 人件費 事務所費
使途内容	NTT西日本 FAX通信料（2025年2月分）			
按分割合	9割	政務活動費 支出額	2,943円	
備考	代金 3,271円			
<p>(領収書等貼付欄)</p> <p>専ら政務活動に使用したが、抑制的に90%に自主按分する。</p> <div style="text-align: center;">  </div>				

注1 使途項目の欄は、該当する項目を○で囲んでください。

2 領収書等貼付欄に貼付することができない領収書等は、この様式の裏面又は別紙に貼付してください。



お客様電話番号等 BILLING NUMBER	075-213-2227	請求年月 MONTH OF ISSUE	2025年 3月ご請求分
----------------------------	--------------	------------------------	--------------

ご請求内訳 (お客様番号 [REDACTED])

内訳項目 CHARGE BREAKDOWN BY CATEGORY	内訳金額 (円) AMOUNT (YEN)	請求内訳等詳細 DETAILS OF CHARGE BREAKDOWN	税区分 TAX
◆075-213-2227			
◇NTT西日本で利用分 3,271	2,750 221	回線使用料 (基本料) (事務用) ダイヤル通話料	台算 台算
	3 297	ユニバーサルサービス料他 消費税等相当額 (合計)	台算
◇合計 3,271	3,271	合計	

ユニバーサルサービス料他には、2024年4月利用料分から2025年3月利用料分まで、ユニバーサルサービス料が含まれています。
 サービス料に加え、電話リレーサービス料として1番号あたり1.1円 (税込) が含まれています。
 電話リレーサービス料については一般社団法人電気通信事業者協会のホームページをご確認下さい。
[https://www.tec.or.jp/telephone/relay...supp](https://www.tec.or.jp/telephone/relay-service...supp)
 port/qa/

ユニバーサルサービス料について
 ユニバーサルサービス料は、あまねく日本全国においてユニバーサルサービス (NTT東西の加入電話等) の提供を確保するためにご負担いただく料金です。なお、一般社団法人電気通信事業者協会から1番号あたりの費用 (番号単位) が公表されています。

支出調書(一般用)

維新・京都・国民市会議員団

支出年月日	7年4月24日	整理No	12
使途項目	調査研究費 資料作成費	研修費 資料購入費	広報広聴費 通信運搬費
使途内容	NTT西日本 FAX通信料(2025年3月10)		
按分割合	90%	政務活動費 支出額	3,052 円
備考	代金 3,392円		

(領収書等貼付欄)

電話料金等払込受領証
西日本ご利用分

ご請求先氏名
維新・京都・国民市
会議員団 様

お客様番号
[REDACTED]

2025年4月ご請求分
金額(円)
¥3,392-

受取人
NTTファイナンス株式会社

お問合せ先(無料)
0800-3335550

領収日 印
出納
7.4.24
三菱UFJ 銀行 支店(3)

取 引 帳 貼 欄
(金融機関・CVS用)→お客様

- 注1 使途項目の欄は、該当する項目を○で囲んでください。
注2 領収書等貼付欄に貼付することができない領収書等は、別紙に貼付してください。

お客様電話番号等 BILLING NUMBER: 075-213-2227 請求年月 MONTH OF ISSUE: 2025年 4月ご請求分

ご請求内訳 (お客様番号: [REDACTED])

内訳項目金額(円) CHARGE BREAKDOWN BY CATEGORY (YEN)	内訳金額(円) AMOUNT (YEN)	請求内訳等詳細 DETAILS OF CHARGE BREAKDOWN	税区分 TAX
◆075-213-2227 ◇NTT西日本の利用分 3,392	2,750 331	回線使用料(基本料)(事務用) ダイヤル通話料	合 算
	3 308	ユニバーサルサービス料他 消費税等相当額(合計)	合 算
◇合計 3,392	3,392	合計	合 算

ユニバーサルサービス料他には、2024年4月利用料分から2025年3月利用料分まで、ユニバーサルサービス料に加え、電話リレーサービス料として1番号あたり1.1円(税込)が含まれています。電話リレーサービス料については一般社団法人電気通信事業者協会のホームページをご確認下さい。
https://www.tca.or.jp/telephonereelay_service_sup
 port/qa/

※ユニバーサルサービス料について
 ユニバーサルサービス料は、あまのく日本全国においてユニバーサルサービス (NTT東西の加入電話等) の提供を確保するため
 にご負担いただく料金です。なお、一般社団法人電気通信事業者
 協会から1番号あたりの費用(番号単位)が公表されています。

支出調書一覧表

（備品消耗品費）

維新・京都・国民市会議員団

整理 No.	支出日	使途内容	政務活動費 支出額(円)
1	2023年7月3日	フォトショップ使用料	2,941
2	2023年7月3日	イラストレーター使用料	5,060
3	2024年4月26日	事務用品	2,997
4	2024年5月13日	複合機のカウンター料金(4月分)	4,781
5	2024年6月3日	複合機のリース代(4月分)	13,365
6	2024年6月3日	イラストレーター使用料	25,698
7	2024年6月3日	事務用品	198
8	2024年6月12日	複合機のカウンター料金(5月分)	1,845
9	2024年6月14日	フォトショップ使用料	10,032
10	2024年6月28日	事務用品	320
11	2024年7月3日	複合機のリース代(5月分)	13,365
12	2024年7月12日	複合機のカウンター料金(6月分)	2,406
13	2024年7月31日	事務用品	1,336
14	2024年8月5日	複合機のリース代(6月分)	13,365
15	2024年8月13日	複合機のカウンター料金(7月分)	1,888
16	2024年9月3日	複合機のリース代(7月分)	13,365
17	2024年9月12日	複合機のカウンター料金(8月分)	2,559

支出調書一覧表

(備品消耗品費)

維新・京都・国民市会議員団

整理 No.	支出日	使途内容	政務活動費 支出額(円)
18	2024年9月17日	事務用品	1,606
19	2024年9月30日	事務用品	6,588
20	2024年10月3日	複合機のリース代(8月分)	13,365
21	2024年10月15日	複合機のカウンター料金(9月分)	2,643
22	2024年10月31日	事務用品	1,421
23	2024年11月5日	複合機のリース代(9月分)	13,365
24	2024年11月12日	複合機のカウンター料金(10月分)	8,244
25	2024年12月3日	複合機のリース代(10月分)	13,365
26	2024年12月12日	複合機のカウンター料金(11月分)	6,456
27	2024年12月27日	事務用品	8,608
28	2025年1月6日	複合機のリース代(11月分)	13,365
29	2025年1月14日	複合機のカウンター料金(12月分)	8,366
30	2025年2月3日	複合機のリース代(12月分)	13,365
31	2025年2月12日	複合機のカウンター料金(1月分)	1,324
32	2025年2月18日	通帳利用手数料	550
33	2025年3月3日	複合機のリース代(1月分)	13,365
34	2025年3月4日	事務用品	270

支出調書一覧表

(備品消耗品費)

維新・京都・国民市会議員団

整理 No.	支出日	使途内容	政務活動費 支出額(円)
35	2025年3月12日	複合機のカウンター料金(2月分)	2,033
36	2025年4月3日	複合機のリース代(2月分)	13,365
37	2025年4月14日	複合機のカウンター料金(3月分)	3,636
38	2025年5月7日	複合機のリース代(3月分)	13,365
小計			274,186

第6号様式（第5条関係）

支出調書（一般用）

会派名 維新・京都・国民市会議員団

支出年月日	5年7月3日		整理No	/																																				
使 途 項 目	調査研究費 研修費 広報広聴費 要請・陳情活動費 会議費 資料作成費 資料購入費 通信運搬費 備品消耗品費 人件費 事務所費																																							
使 途 内 容	7月3日 70使用料																																							
按 分 割 合	90%	政務活動費 支 出 額	2,941 円																																					
備 考	2024.4.1~6.30(91日) 千原会費手数料を含む(209円)																																							
(領収書等貼付欄) $13,145 \div 366 \times 91 = 3,268.2$ 車政務活動費に使用可、印刷費に90%に自主採分可 旧会派からポイント引上料に計入 手数料は旧会派名																																								
ご利用明細 ご確認ください。																																								
<table border="1" style="width: 100%;"> <tr> <td>年月日</td> <td>取扱店番</td> <td>お取引内容</td> </tr> <tr> <td>0507030431240</td> <td></td> <td>お振り込み</td> </tr> <tr> <td colspan="3">受付通貨: 銀行番号 支店番号 口座番号</td> </tr> <tr> <td>0196</td> <td></td> <td></td> </tr> <tr> <td colspan="2"></td> <td>お取引金額</td> </tr> <tr> <td colspan="2">*****</td> <td>¥12,936</td> </tr> <tr> <td colspan="2">*****</td> <td></td> </tr> <tr> <td colspan="3">お取引先</td> </tr> <tr> <td colspan="3">〒2.50 〇〇〇〇</td> </tr> <tr> <td colspan="3">ADOBEE KK様</td> </tr> <tr> <td colspan="3">5033496727 インキョウトコクミンシカ</td> </tr> <tr> <td colspan="3">イキインターネット様</td> </tr> </table>					年月日	取扱店番	お取引内容	0507030431240		お振り込み	受付通貨: 銀行番号 支店番号 口座番号			0196					お取引金額	*****		¥12,936	*****			お取引先			〒2.50 〇〇〇〇			ADOBEE KK様			5033496727 インキョウトコクミンシカ			イキインターネット様		
年月日	取扱店番	お取引内容																																						
0507030431240		お振り込み																																						
受付通貨: 銀行番号 支店番号 口座番号																																								
0196																																								
		お取引金額																																						
*****		¥12,936																																						

お取引先																																								
〒2.50 〇〇〇〇																																								
ADOBEE KK様																																								
5033496727 インキョウトコクミンシカ																																								
イキインターネット様																																								

注1 使途項目の欄は、該当する項目を○で囲んでください。
 2 領収書等貼付欄に貼付することができない領収書等は、この様式の裏面又は別紙に貼付してください。



Adobe Systems Software Ireland Ltd
4-6 Riverwalk
Citywest Business Park
Dublin 24
Ireland
登録国外事業者番号: 00002

オリジナル

請求情報

ご請求番号	2491835100
発行日	2023年7月1日
支払い条件	銀行振込
注文書	ADD037123197JP
ご注文番号	5032496727
お客様	
通貨	円

領収書送付先

604-0925 京都府 京都市
中京区寺町通御池上る上本能寺前町488

日本維新の会京都市会議員団
様

領収書

品目詳細

サービス期間: 2023年7月1日 to 2024年6月30日

品目番号	製品説明	数量	単位	単価	小計	税率	税	金額
65319480	フォトプラン (20 GB)	1	点	11,760	11,760	10.00%	1,176	12,936

領収書の合計

小計	11,760
消費税	1,176

合計金額(円) 12,936

備考欄:

上記登録国外事業者が消費税を納める義務を負います
www.adobe.com/support/service/
Consumption Tax

請求先連絡先

eCommerce - ASIA (Japan C Cards)

ご注文いただき、誠にありがとうございます!

ページ 1 / 1



Adobe Systems Software Ireland Ltd
4-6 Riverwalk
Citywest Business Park
Dublin 12
Ireland
登録国外事業者番号: 00002

オリジナル

請求情報

ご請求番号	2491835100
発行日	2023年7月1日
支払い条件	銀行振込
注文書	A00037123197.P
ご注文番号	5033496777
お客様	
通貨	円

請求書送付先

604-0925 京都府 京都市
中京区寺町通御池上る上本能寺前町488

日本維新の会京都市会議員団
様

請求書

品目詳細

サービス期間: 2023年7月1日 to 2024年6月30日

商品番号	製品説明	数量	単位	単価	小計	税率	税	金額
65319480	フォトプラン (20 GB)	1	点	11,760	11,760	10.00%	1,176	12,936

請求書の合計

小計(円)	11,760
消費税	1,176

合計金額(円) 12,936

備考欄:

上記登録国外事業者が消費税を納める義務を負います
www.adobe.com/support/service/
Consumption Tax

請求先連絡先

eCommerce - ASIA (Japan C Cards)

ご注文いただき、誠にありがとうございます!

ページ 1 / 1

第6号様式（第5条関係）

支出調書（一般用）

会派名 維新・京都・国民市議員団

支出年月日	5年7月3日	整理No	2
使 途 項 目	調査研究費 研修費 広報広聴費 要請・陳情活動費 会議費 資料作成費 資料購入費 通信運搬費 備品消耗品費 人件費 事務所費		
使 途 内 容	イラストレータの使用料		
按 分 割 合	90%	政務活動費 支 出 額	5,060 円
備 考	2024.4.1~6.10(71日) 振込手数料と金口(209円)		
(領収書等貼付欄)	<p>28,985 ÷ 366 × 71 = 5622.7 専ら政務活動のみ使用のため 旧会派のアカウントを引継ぎしたため 振込手数料は90%は自主費に算入 振込手数料は旧会派名</p>		

ご利用明細

ご利用いただきありがとうございます。
 このご利用明細は必ずお持ち帰りください。

年月日	取扱店番	お取引内容
0507030431240		お振り込み
受付通貨: 銀行振替/支店振替/口座振替		
0195		
お取引金額		
*****		¥28,776

お取引種別	残高	* * *
¥2,47	¥209	

振込先名(振込先) 振込先口座
 ADOBE KK様
 5022767918 イシキヨフトコクモシカ
 イキ*インタ*ン様

注1 使途項目の欄は、該当する項目を○で囲んでください。
 2 領収書等貼付欄に貼付することができない領収書等は、この様式の裏面又は別紙に貼付してください。



Adobe Systems Software Ireland Ltd
4-6 Riverwalk
Citywest Business Park
Dublin 24
Ireland
登録国外事業者番号: 50003

オリジナル

請求情報

ご請求番号	2475013336
発行日	2023年6月11日
支払い条件	銀行振込
注文番号	A080330240241P
ご注文番号	5022767918
お客様	
通貨	円

領収書送付先

604-0925 京都府 京都市中京区寺町通御池上る上本能寺前町
京都市中京区寺町通御池上る上本能寺前町488

日本維新の会京都市会議員団
様

領収書

品目詳細

サービス期間: 2023年6月11日 to 2024年6月10日

品目番号	製品説明	数量	単価	小計	税率	税	合計
65229659	Illustrator	1 点	26,160	26,160	10.00%	2,616	28,776

領収書の合計

小計(円)	26,160
消費税	2,616
合計	

合計金額(円) 28,776

備考欄:

ト 登録国外事業者が消費税を納める義務を負います
www.adobe.com/support/service/
Consumption Tax

請求先連絡先

eCommerce - ASIA (Japan C Cards)

ご注文いただき、誠にありがとうございます!

ページ 1 / 1



Adobe Systems Software Ireland Ltd
4-6 Rivenwalk,
Citywest Business Park
Dublin 24
Ireland
登録国外事業者番号: 00002

オリジナル

請求情報

ご請求番号	2475013336
発行日	2023年6月11日
支払い条件	銀行振込
注文書	AD8033024024JP
ご注文番号	5022767918
お客様 通貨	円

請求書送付先

604-0925 京都府京都市中京区寺町通御池上る上本能寺前町
京都市中京区寺町通御池上る上本能寺前町488

日本経済の会京都市会議員団
様

請求書

品目詳細

サービス期間: 2023年6月11日 to 2024年6月10日

商品番号	商品名称	数量	単価	小計	税率	税	合計
65229559	Illustrator	1 点	26,160	26,160	10.00%	2,616	28,776

請求書の合計

小計(円)	26,160
消費税	2,616
合計	

合計金額(円) 28,776

備考欄:

登録国外事業者が消費税を納める義務を負います
www.adobe.com/support/service/
Consumption Tax

請求先連絡先

eCommerce - ASIA (Japan C Cards)

ご注文いただき、誠にありがとうございます!

第6号様式（第5条関係）

支出調書（一般用）

会派名 維新・京都・国民市会議員団

支出年月日	2024年4月26日	整理No	3
使途項目	調査研究費 研修費 広報広聴費 要請・陳情活動費 会議費 資料作成費 資料購入費 通信運搬費 備品消耗品費 人件費 事務所費		
使途内容	事務用品購入代		
按分割合	9割	政務活動費 支出額	2,997円
備考	別添の請求明細書の請求金額のうち、政務活動費にかかる品目（マーカー付の品目）3,330円を対象とし計上する。		

専ら政務活動に使用したが、抑制的に90%に自主按分する。

領収証

No.

維新・京都・国民市会議員団様

令和6年4月26日

金額

¥ 3,330-

内
消費税等

但事務用品代金として T7130001004052

上記正に領収いたしました

現金	
小切手	

生活文具株式会社 やまもと

本店 京都市上京区千本通中町上33番屋町37
TEL075-432-0141 FAX075-432-0149

HIMACO HNC J630427

ヒサゴ店名入伝票のご用命は………当店へ

注1 使途項目の欄は、該当する項目を○で囲んでください。

2 領収書等貼付欄に貼付することができない領収書等は、この様式の裏面又は別紙に貼付してください。

〒604-8571
京都市中京区上本能寺前町488
京都市役所本庁舎2階

請求(明細)書

2024年 4月 20日

01

223000



株式会社 やまもと

維新・京都・国民市会議員団 様

登録番号: TI 1300 0100 4052

毎度ありがとうございます。下記内容をご請求申し上げます。

期日	伝票枚数	前払金請求額	納入金額	消費税額	延滞金請求額	延滞金請求額	延滞金請求額
20	3	20,250	20,250	0	19,414	1,669	21,083

10%対象: 5,868 消費税: 586
8%対象: 13,546 消費税: 1,083
非課税対象: 0

合計延滞請求額
21,083

※印は、軽減税率対象商品です。

日付	伝票№	品名	数量	単価	金額
4/03/22	00021328	[Redacted]			
		51326814 ナスタック両面テープ 10mm×20m	2 個	271	542
24/03/27	00021385	42001423 ドットラック-詰替テープ ハート柄×10	1 箱	2,162	2,162
		35216582 スティックのり 消えいろピットS材110-3P	1 パック	324	324
24/04/18	00021779	[Redacted]			

小計 19,414
消費税 (10%税率 ※8%税率) 計 1,669
総合計 21,083

政務庁郵費 ￥3330-
その他(自費) ￥17,753-

支出調書(一般用)

維新・京都・国民市会議員団

支出年月日	6年5月13日	整理記	4
使途項目	調査研究費 研修費 広報広聴費 要請・陳情活動費 会議費 資料作成費 資料購入費 通信運搬費 備品(消耗品)費 人件費 事務所費		
使途内容	複合機のカウンター料金(4月分)		
按分割合	90%	政務活動費 支出額	4,781 円
備考	専ら政務活動に使用したコピー印刷料金は90%に自主按分する。 (領収書等貼付欄)		

領収書

維新・京都・国民市会議員団

御中

発行日 2024年5月25日

金額 ¥5,313 (税込)

4/1~4/30のカウンター料金

上記正に領収いたしました。

領収日 2024年5月13日

株式会社 アイティー関西

〒607-8408

京都市山科区御陵鳥ノ向町23番地8

シャロントアキビルF

TEL: 075-593-4639

FAX: 075-593-4629

登録番号 T7130001025159

印 収
紙 入

消費税率	10%
税抜金額	¥4,830
消費税額	¥483

- 注1 使途項目の欄は、該当する項目を○で囲んでください。
注2 領収書等貼付欄に貼付することができない領収書等は、別紙に貼付してください。

〒604-8571
京都市中京区寺町通御池上ル
上本能寺前町488
維新・京都・国民市会議員団 御中

2024年4月30日

ITK 株式会社アイティー関西
〒607-8408
京都市山科区御陵島ノ向町23番地8
シャロンコトブキ
TEL(075)593-4589
FAX(075)593-4587
e-mail : info@itkansai.com
登録番号 T7180001025159

御請求書 兼 口座振替のお知らせ

ご請求金額 (税込)	税率
¥5,313	10%

日付	メーカー名	商品名	数量	単価	金額
2024/4月分		カウンター料金モノクロ	1020	¥1.0	¥1,020
		カウンター料金カラー	381	¥10.0	¥3,810
		カウンター料金2色カラー	0	¥3.0	¥0
	今回	前回	合計		
モノクロカウント	7653	6633	1020		
カラーカウント	3189	2808	381		
2色カラー	0	0	0		
	小計				¥4,830
	消費税				¥483
	合計				¥5,313

口座振替日 : 2024年5月13日

支出調書 (一般用)

維新・京都・国民市会議員団

支出年月日	6年6月3日	整理No	5
使途項目	調査研究費 研修費 広報広聴費 要請・陳情活動費 会議費 資料作成費 資料購入費 通信運搬費 備品(消耗品)費 人件費 事務所費		
使途内容	複合機のリース代(4月分)		
按分割合	90%	政務活動費 支出額	13,365 円
備考	専ら政務活動に使用し、税制上の90%に自主按分移。		

(領収書等貼付欄)

SHARP

領収証

領収証番号 4F10974

発行日 2024年6月10日

維新・京都・国民市会議員団 御中

拝啓 平素は、格別のご高配を賜り厚く御礼申し上げます。
 お支払代金の領収証をご送付させていただきますので、ご確認
 の上ご査収下さいますようお願い申し上げます。 敬具

下記金額正に領収致しました。
 尚、内訳は右記の通りとなっております。

金額	¥14,850
----	---------

金額を訂正したもの、領収証番号が
 機械印字されていないもの及び
 会社印がないものは無効です。

印紙税申告納
 付につき東
 税務署承認済

※リース・割賦取引のインボイス(送付請求書)について
 1. インボイスはご契約時に送付したお支払明細書となります。
 2. 2023年9月30日までに開始したファイナンスリース取引の
 消費税の仕入税額控除は経過措置によりインボイスは不要となります。

〒102-0083
 東京都千代田区麹町5丁目1番地1
 住友不動産麹町ガーデンタワー
 シャープファイナンス株式会社

領収内容内訳		金額
領収日	お支払方法 ご契約番号	円
2024年 6月3日	口座振替	14,850
	合計	14,850

<お問い合わせ窓口(発行元)>
 〒541-0052
 大阪市中央区安土町2丁目3-13
 大阪国際ビルディング
 シャープファイナンス株式会社
 事務センター
 TEL 0570-003338
 FAX 06-4964-6308

注1 使途項目の欄は、該当する項目を○で囲んでください。
 2 領収書等貼付欄に貼付することができない領収書等は、別紙に貼付してください。

604-0925
京都市中京区寺町通御池上る上本能寺前町4
88
維新・京都・国民市会議員団 御中

541-0052
大阪市中央区安土町2丁目3-13
大阪国際ビルディング
シャープファイナンス(株)
事務センター お客様窓口
TEL:0570-003338
[営業時間 10時~17時(土、日、祝日を除く)]

(1975 1976) XD5-025

平素は、弊社をご利用いただき誠にありがとうございます。
下記の通りご請求申し上げますので、ご確認の上お支払賜りますようお願い致します。
万一、内容にご不審な点がございましたら、お問い合わせ番号をお申し出のうえ、
右記までご連絡下さい。

ご請求金額をお支払期限【金融機関非営業日の場合は、その翌営業日】に、
右記ご指定口座より引落しさせていただきますので、
お支払期限の前日までにご入金をお願い致します。
お客様の情報を保護するため、口座番号は表示しておりません。
リース・割賦取引のインボイスは、ご契約時に送付したお支払明細書となります。
〔当月ご請求内訳〕 (金額単位:円)

お問い合わせ番号	[REDACTED]		
お支払期限	2024年 6月 3日		
ご請求金額(税込)	14,850円		
消費税率別 請求金額 /内消費税等	D 10.0%	14,850円	1,350円
	合計	14,850円	1,350円
(ご指定口座)	[REDACTED]		
	インフォコムコモンカイトイタンケイ		

ご契約番号 ご契約形態	お支払開始日 回目/総回数	商品名 機種名 (数量)	ご請求金額 (税込)	税率	内消費税等	備考
リース契約	2023年 8月 3日 11回目 / 48回	デジタルカラー複合機 BP-40C26 (1)	14850	D	1350	
税率 D=10.0%			合計	14850	1350	

下設:保守料

XD007

請求金
(兼手数料) 受取書

*****請求書*****

〒100-0001 東京都千代田区千代田1-1-1
株式会社 〇〇〇〇〇〇
〒100-0001 東京都千代田区千代田1-1-1
株式会社 〇〇〇〇〇〇
〒100-0001 東京都千代田区千代田1-1-1
株式会社 〇〇〇〇〇〇

請求金額	14,850円	金額	14,850円
消費税	1,350円	金額	1,350円
合計	16,200円	金額	16,200円

〒100-0001 東京都千代田区千代田1-1-1
株式会社 〇〇〇〇〇〇
〒100-0001 東京都千代田区千代田1-1-1
株式会社 〇〇〇〇〇〇

〒100-0001 東京都千代田区千代田1-1-1
株式会社 〇〇〇〇〇〇
〒100-0001 東京都千代田区千代田1-1-1
株式会社 〇〇〇〇〇〇

第6号様式（第5条関係）

支出調書（一般用）

会派名 維新・京都・国民市会議員団

支出年月日	6年6月3日		整理No	6
使 途 項 目	調査研究費 研修費 広報広聴費 要請・陳情活動費 会議費 資料作成費 資料購入費 通信運搬費 備品消耗品費 人件費 事務所費			
使 途 内 容	イラスト-7-a使用料			
按 分 割 合	90%	政務活動費 支 出 額	25,698 円	
備 考	2024.6.11~2025.3.31(29日) 振込手数料(含む)(770円)			
(領収書等貼付欄)	35,850 ÷ 265 × 29% = 28,554.2 専ら政務活動に使用し、減 価率的に90%に自主割合分。			

ご利用明細

ご利用いただきありがとうございます。
このご利用明細は必ずお持ち帰りください。

年月日	取引店番	お取引内容
0606030431240		お振り込み
受付通番	銀行番号	支店番号
0264		
		お取引金額
		¥34,680

お取引 できない場合	残高	

78.24	770	

お振込先 振込人 振込日

振込先
振込人
振込日

ADobe KK様
5022767918 イシキヨウゴクメンシカ
イキ インタム様

注1 使途項目の欄は、該当する項目を○で囲んでください。
 注2 領収書等貼付欄に貼付することができない領収書等は、この様式の裏面又は別紙に貼付してください。



Adobe Systems Software Ireland Ltd
4-6 Riverwalk
Citywest Business Park
Dublin 12
Ireland
適格請求書発行事業者登録番号T3700150007275

オリジナル

請求情報

ご請求番号	2788577836
発行日	2024年 6月11日
支払い条件	銀行振込
注文書	AD8033024024JP
ご注文番号	5022767918
お客様	
通貨	円

領収書送付先

604-0925 京都府 京都市中京区寺町通御池上る
上本能寺前町488

維新 京都 国民 市会議員団 様

領収書

品目詳細

サービス期間: 2024年 6月11日 to 2025年 6月10日

製品番号	製品説明	数量	単位	単価	小計	税率	税	金額
65	Illustrator	1	EA	31,528	31,528	10.00%	3,152	34,680

領収書の合計

小計(円)	31,528
消費税 10.00%	3,152
合計	

合計金額(円) 34,680

備考欄:

請求先連絡先

eCommerce - ASIA (Japan C Cards)

ご注文いただき、誠にありがとうございます!

ページ 1 / 1



Adobe Systems Software Ireland Ltd
4-6 Belfield Road
Citywest Business Park
Dublin 24
Ireland
適格請求書発行事業者登録番号 T3700150007275

オリジナル

請求情報

ご請求番号	2788577836
発行日	2024年6月11日
支払い条件	銀行振込
注文書	AD8033024024JP
ご注文番号	5022767918
お客様	
通貨	円

請求書送付先

604-0925 京都府京都市中京区寺町通御池上る
上本能寺前町488

維新 京都 国民 市会議員団 様

請求書

品目詳細

サービス期間: 2024年6月11日 to 2025年6月10日

製品番号	製品説明	数量	単位	単価	小計	税率	税	金額
6119	Illustrator	1	EA	31,528	31,528	10.00%	3,152	34,680

請求書の合計

小計(円)	31,528
消費税 10.00%	3,152
合計	

合計金額(円) 34,680

備考欄:

請求先連絡先

eCommerce - ASIA (Japan C Cards)

ご注文いただき、誠にありがとうございます!

ページ 1 / 1

第6号様式（第5条関係）

支出調書（一般用）

会派名 維新・京都・国民市会議員団

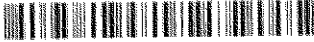
支出年月日	2024年6月3日	整理No	7
使 途 項 目	調査研究費 研修費 広報広聴費 要請・陳情活動費 会議費 資料作成費 資料購入費 通信運搬費 <u>備品消耗品費</u> 人件費 事務所費		
使 途 内 容	事務用備品購入代		
按 分 割 合	9割	政務活動費 支 出 額	198 円
備 考	専ら政務活動に使用するものだが、代金220円を抑制的に90%に自主按分する。		
(領収書等貼付欄)			
 領 収 書			
登録番号 T4200001013652			
ゼスト御池店 1380			
TEL075-748-1061 17408			
2024/06/03(月) 14:32			
カラー布粘着テープ 黒 100			
OPPテープ1.5mm66m 100			
小計 2点 200			
消費税 20			
合計 ¥220			
10%対象 220(内税額 20)			
お預り ¥1,000			
お釣り ¥780			
			

注1 使途項目の欄は、該当する項目を○で囲んでください。

注2 領収書等貼付欄に貼付することができない領収書等は、この様式の裏面又は別紙に貼付してください。

支出調書(一般用)

維新・京都・国民市会議員団

支出年月日	6年6月12日	整理No.	8
使途項目	調査研究費 研修費 広報広聴費 要請・陳情活動費 会議費 資料作成費 資料購入費 通信運搬費 備品消耗品費 人件費 事務所費		
使途内容	複合機のカウンター料金(5月分)		
按分割合	90%	政務活動費 支出額	1,845 円
備考	専ら政務活動に使用したため印刷料は90%に自主割合を		
領収書等貼付欄			

領収書

維新・京都・国民市会議員団

御中

発行日 2024年6月25日

金額 ¥2,051 (税込)

5/1~5/31のカウンター料金

上記正に領収いたしました。

領収日2024年6月12日

株式会社 アイティール関西

〒607-8408

京都市山科区御陵烏ノ向町23番地E

シャロンコート7F

TEL: 075-593-4639

FAX: 075-593-4629

登録番号 T7130001025159

印 収
紙 入

消費税率	10%
税抜金額	¥1,865
消費税額	¥186

- 注1 使途項目の欄は、該当する項目をごで囲んでください。
- 注2 領収書等貼付欄に貼付することができない領収書等は、別紙に貼付してください。

第6号様式（第5条関係）

支出調書（一般用）

会派名 維新・京都・国民市会議員団

支出年月日	6年6月18日	整理No.	9
使 途 項 目	調査研究費 研修費 広報広聴費 要請・陳情活動費 会議費 資料作成費 資料購入費 通信運搬費 備品消耗品費 人件費 事務所費		
使 途 内 容	7オトニヨクの使用料		
按 分 割 合	90%	政務活動費 支 出 額	10,032 円
備 考	2024.7.1 ~ 2025.3.31 (27日) 振込手数料を含む(770円)		
(領収書等貼付欄) $14,850 \div 365 \times 27 = 11,147.6$ 専ら政務活動に使用したが、印刷料は90%に自己負担する。			

ご利用明細

ご利用いただきありがとうございます。

※このご利用明細はご利用の銀行のATMでご利用いただけます。

年月日	取扱店番	お取引内容
0606140431240		お振り込み
受付通番	銀行番号	支店番号
0213		
お取引金額		
*****		¥14,080

お振込み でない場合	残高	

14.27	770	おつり

お振込先・お振込人
お振込先
ADobe KK様
5033496727イシキヨウトコクモシカイ
キインターン様

注1 使途項目の欄は、該当する項目を○で囲んでください。
 注2 領収書等貼付欄に貼付することができない領収書等は、この様式の裏面又は別紙に貼付してください。



Adobe Systems Software Ireland Ltd
4-6 RIVERWALK
Citywest Business Park
Dublin 12, D12
Ireland
適格請求書発行事業者登録番号T3700150007275

オリジナル

請求情報

ご請求番号	2806926302
発行日	2024年7月1日
支払い条件	銀行振込
注文書	ADD037123197JP
ご注文番号	5033496727
お客様	
通貨	円

領収書送付先

604-0925 京都府 京都市中京区寺町通御池上る
上本能寺前町488

維新京都 国民市会議員団 様

領収書

品目詳細

サービス期間: 2024年7月1日 to 2025年6月30日

製品番号	製品説明	数量	単位	単価	小計	税率	税	金額
65319480	フォトプラン (20 GB)	1	EA	12,800	12,800	10.00%	1,280	14,080

領収書の合計

小計(円)	12,800
消費税 10.00%	1,280
合計	

合計金額(円) 14,080

備考欄:

請求先連絡先

eCommerce - ASIA (Japan C Cards)

ご注文いただき、誠にありがとうございます!

ページ 1 / 1



Adobe Systems Software Ireland Ltd
4-6 Riverwalk
Citywest Business Park
Dublin 12, D12
Ireland
適格請求書発行事業者登録番号T3700150007275

オリジナル

請求情報

ご請求番号	2806926302
発行日	2024年7月1日
支払い条件	銀行振込
注文書	ADD037123197JP
ご注文番号	5033496727
お客様	
通貨	円

請求書送付先

604-0925 京都府京都市中京区寺町通御池上る
上本能寺前町488

維新京都 国民市会議員団様

請求書

品目詳細

サービス期間: 2024年7月1日 to 2025年6月30日

製品番号	製品説明	数量	単位	単価	小計	税率	税	金額
65319480	フォトプラン (20 GB)	1	EA	12,800	12,800	10.00%	1,280	14,080

請求書の合計

小計(円)	12,800
消費税 10.00%	1,280
KT	

合計金額(円) 14,080

備考欄:

請求先連絡先

eCommerce - ASIA (Japan C Cards)

ご注文いただき、誠にありがとうございます!

第6号様式（第5条関係）

支出調書（一般用）

会派名 維新・京都・国民市会議員団

支出年月日	2024年6月28日	整理No.	10
使途項目	調査研究費 研修費 広報広聴費 要請・陳情活動費 会議費 資料作成費 資料購入費 通信運搬費 <u>備品消耗品費</u> 人件費 事務所費		
使途内容	事務用品購入代		
按分割合	9割	政務活動費 支出額	320円
備考	別添の請求明細書の請求金額のうち、政務活動費にかかる品目（マーカー付の品目）356円を対象とし計上する。		

専ら政務活動に使用したが、抑制的に90%に自主按分する。

領収証

No.

維新・京都・国民市会議員団様

令和6年6月28日

金額

¥ 356-

内
消費税等

現金	
小切手	

HISAGO HINC J630427

但 事務用品代金として

上記正に領収いたしました

登録番号 T1130001004052

生活文具株式会社 やまもと

本店 京都市上京区千本通中立売七ルネビル427
TEL075-432-0141 FAX075-432-0149

ヒサゴ店名入伝票のご用命は………当店へ

注1 使途項目の欄は、該当する項目を○で囲んでください。

2 領収書等貼付欄に貼付することができない領収書等は、この様式の裏面又は別紙に貼付してください。

〒604-8571
京都市中京区上本能寺前町488
京都市役所本庁舎2階

請求(明細)書

2024年 6月 20日

223000

株式会社 やまもと

維新・京都・国民市会議員団 様

登録番号: T1 1300 0100 4052

毎度ありがとうございます。下記の通りご請求申し上げます。

曜日	伝票枚数	前回請求額	納入金額	繰越額	当月消費上額	当月消費税額	当月合計額
20	4	8,728	8,728	0	24,022	1,989	26,011

10%対象: 3,408 消費税: 340
 8%対象: 20,614 消費税: 1,649
 非課税対象: 0

合計請求金額
26,011

※印は、軽減税率対象商品です。

日付	伝票No	品名	数量	単価	金額
4/05/28	00022444				
24/06/06	00022616				
24/06/14	00022739				
24/06/17	00022768				
		35216582 スティックのり 消えいろピ ャクS材ID-3P	1	セト	324
		小計			24,022
		消費税 (10%税率 ※8%税率) 計			1,989
		総合計			26,011

政治費 356円 (税込)
 団費 25,655円 (税込)

支出調書 (一般用)

維新・京都・国民市会議員団

支出年月日 6年7月3日 整理No. 11

使途項目 調査研究費 研修費 広報・聴費 要請・策情活動費 会議費
資料作成費 資料購入費 通信運搬費 備品消耗品費 人件費 事務所費

使途内容 複合機のリース代 (5月分)

按分割合 90% 政務活動費 支出額 13,365 円

備考 専ら政務活動に使用したため抑制的に90%に自主按分する。

領収書等貼付欄

SHARP

領収証

領収証番号 4G10P64

発行日 2024年7月10日

維新・京都・国民市会議員団 御中

拝啓 平素は、格別のご高配を賜り厚く御礼申し上げます。お支払代金の領収証をご送付させていただきますので、ご確認の上ご査収下さいますようお願い申し上げます。 敬具

下記金額正に領収致しました。
尚、内訳は右記の通りとなっております。

金額	¥14,850
----	---------

金額を訂正したもの、領収証番号が機械印字されていないもの及び会社印がないものは無効です。

印紙税申告納付につき東
税務署承認済

※リース・割賦取引のインボイス (適格領収書) について
1. インボイスはご契約時に送付したお支払明細書となります。
2. 2023年9月30日までに開始したファイナンスリース取引の消費税の仕入税額控除は経過措置によりインボイスは不要となります。

〒102-0083
東京都千代田区麹町5丁目1番地1
住友不動産麹町ガーデンタワー

シャープファイナンス株式会社

領収内容内訳		
領収日	お支払方法	金額 円
	ご契約番号	
2024年 7月3日	口座振替	14,850
	XXXXXXXXXX	
合計		14,850

<お問い合わせ窓口 (発行元) >

〒541-0052
大阪市中央区安土町2丁目3-13
大阪国際ビルディング
シャープファイナンス株式会社
事務センター
TEL 0570-003338
FAX 06-4964-6308

- 1 使途項目の欄は、該当する項目を○で囲んでください。
- 2 領収書等貼付欄に貼付することができない領収書等は、別紙に貼付してください。

604-0925
京都市中京区寺町通御池上る上本能寺前町4
88
維新・京都・国民市会議員団 御中

541-0052
大阪市中央区安土町2丁目3-13
大阪国際ビルディング
シャープファイナンス(株)
事務センター お客様窓口
TEL:0570-003338
【営業時間 10時~17時(土、日、祝日を除く)】

(1915 1916) XD5-025

平素は、弊社をご利用いただき誠にありがとうございます。
下記の通りご請求申し上げますので、ご確認の上お支払賜りますようお願い致します。
万一、内容にご不審な点がございましたら、お問い合わせ番号をお申し出のうえ、
右記までご連絡下さい。

ご請求金額をお支払期限〔金融機関非営業日の場合は、その翌営業日〕に、
右記ご指定口座より引落しさせていただきますので、
お支払期限の前日までにご入金をお願い致します。
お客様の情報を保護するため、口座番号は表示しておりません。
リース・割賦取引のインボイスは、ご契約時に送付したお支払明細書となります。
〔当月ご請求内訳〕(金額単位:円)

お問い合わせ番号	[REDACTED]		
お支払期限	2024年 7月 3日		
ご請求金額(税込)	14,850円		
消費税率別	D 10.0%	14,850円	1,350円
請求金額 /内消費税等			
合計		14,850円	1,350円
(ご指定口座)	[REDACTED]		
	シャープファイナンス(株) 大阪国際ビルディング		

ご契約番号 ご契約形態	お支払開始日 回目/総回数	商品名 機種名 (数量)	ご請求金額 (税込)	税率	内消費税等	備考
[REDACTED] リース契約	2023年 8月 3日 12回/48回	デジタルカラー複合機 BP-40C26 (1)	14850	D	1350	
税率 D=10.0%			合計	14850	1350	

下段:保守料

XD007

振込金 受取書 (兼手数料)

***** 請求書 振込金 *****

振込金 受取書 (兼手数料)

振込日: [REDACTED]

振込金額: [REDACTED]

振込先: [REDACTED]

振込元: [REDACTED]

振込手数料: [REDACTED]

振込合計: [REDACTED]

振込印: [REDACTED]

振込日: [REDACTED]

振込金額: [REDACTED]

振込先: [REDACTED]

振込元: [REDACTED]

振込手数料: [REDACTED]

振込合計: [REDACTED]

振込印: [REDACTED]

***** 請求書 振込金 *****

振込日: [REDACTED]

振込金額: [REDACTED]

振込先: [REDACTED]

振込元: [REDACTED]

振込手数料: [REDACTED]

振込合計: [REDACTED]

振込印: [REDACTED]

振込日: [REDACTED]

振込金額: [REDACTED]

振込先: [REDACTED]

振込元: [REDACTED]

振込手数料: [REDACTED]

振込合計: [REDACTED]

振込印: [REDACTED]

支出調書(一般用)

維新・京都・国民市会議員団

支出年月日	6年7月12日	整理No.	12
使途項目	調査研究費 研修費 広報広聴費 要請・陳情活動費 会議費 資料作成費 資料購入費 通信運搬費 備品消耗品費 人件費 事務所費		
使途内容	複合機のカウンター料金(6月分)		
按分割合	90%	政務活動費 支出額	2,406 円
備考	専ら政務活動に使用のため抑制的:90%:自主按分可。		

(領収書等貼付欄)

領収書

維新・京都・国民市会議員団

御中

発行日 2024年7月25日

金額 ¥2,674 (税込)

6/1~6/30のカウンター料金

上記正に領収いたしました。

領収日 2024年7月12日



消費税率	10%
税抜金額	¥2,431
消費税額	¥243

株式会社 アイティー関西

〒607-8408

京都市山科区御陵馬場南町23番地8

シャロンコンピュータ

TEL: 075-593-4639

FAX: 075-593-4629

登録番号 T7130001025159

- 注1 使途項目の欄は、該当する項目を○で囲んでください。
 2 領収書等貼付欄に貼付することができない領収書等は、別紙に貼付してください。

第6号様式（第5条関係）

支出調書（一般用）

会派名 維新・京都・国民市会議員団

支出年月日	2024年7月31日	整理No.	13
使途項目	調査研究費 研修費 広報広聴費 要請・陳情活動費 会議費 資料作成費 資料購入費 通信運搬費 備品消耗品費 人件費 事務所費		
使途内容	事務用品購入代		
按分割合	9割	政務活動費 支出額	1,336円
備考	別添の請求明細書の請求金額のうち、政務活動費にかかる品目（マーカー付の品目）1,485円（税込）を対象とし計上する。		

専ら政務活動に使用したが、抑制的に90%に自主按分する。

領収証

No.

維新、京都、国民市会議員団様 令和6年7月31日

金額

¥1485-

内
消費税等

現金	
小切手	

HSAGOHNC J630427

文具用品代として

上記正に領収いたしました

登録番号 T1130001004052

生活文具 やまもと 株式会社 やまもと

本店 京都市上京区千本通中立売上ル瓦町37
TEL075-432-0141 FAX075-432-0149

ヒサゴ店名入伝票のご用命は

注1 使途項目の欄は、該当する項目を○で囲んでください。

2 領収書等貼付欄に貼付することができない領収書等は、この様式の裏面又は別紙に貼付してください。

〒604-8571
京都市中京区上本能寺前町488
京都市役所本庁舎2階

請求(明細)書

2024 年 7 月 20 日

223000

有限会社 **やまもと**

維新・京都・国民市会議員団 様

登録番号: T1 1300 0100 4052

敬愛ありがとうございます。下記の通りに請求申し上げます。

期日	伝票枚数	原価総額	前入金額	繰上額	当月請求上額	当月消費税額	当月合計額	
20	2	26,011	26,011	0	16,262	1,491	17,753	
					10%対象:	9,530	消費税: 953	合計請求額 17,753
					8%対象:	6,732	消費税: 538	
					非課税対象:	0		

※印は、軽減税率対象商品です。

日付	伝票枚数	品名	数量	単位	単価	金額
14/06/26	00022934					
		42068624 7リクオン多色用替芯 0.5mm 青3本×5	1	セット	1,350	1,350
24/07/08	00023132					
小計						16,262
消費税 (10%税率 ※8%税率) 計						1,491
総合計						17,753
<p>改稿用紙 1,485円 (税込)</p> <p>その他 16,268円 (税込)</p>						

支出調書(一般用)

維新・京都・国民市会議員団

支出年月日	6年8月5日	整理No.	18
使途項目	調査研究費 研修費 広報誌誌費 要請・陳情活動費 会議費 資料作成費 資料購入費 通信運搬費 備品消耗品費 人件費 事務所費		
使途内容	複合機リース代(6月分)		
按分割合	90%	政務活動費 支出額	13,365 円
備考	専ら政務活動に使用したため、抑利率が90%に自主按分可		
領収書等貼付欄			

SHARP

領収証

領収証番号 4H10532

発行日 2024年 8月10日

維新・京都・国民市会議員団 御中

拝啓 平素は、格別のご高配を賜り厚く御礼申し上げます。お支払代金の領収証をご送付させていただきますので、ご確認の上ご査収下さいませようお願い申し上げます。 敬具

下記金額正に領収致しました。
尚、内訳は右記の通りとなっております。

金額 ¥14,850

金額を訂正したもの、領収証番号が機械印字されていないもの及び会社印がないものは無効です。

印紙税申告納付につき東
税務署承認済

*リース・割賦取引のインボイス(通称請求書)について
1. インボイスはご契約時に送付したお支払明細書となります。
2. 2023年9月30日までに開始したファイナンスリース取引の消費税の仕入税額控除は経過措置によりインボイスは不要となります。

〒102-0083
東京都千代田区麹町5丁目1番地1
住友不動産麹町ガーデンタワー

シャープファイナンス株式会社

領収内容内訳		
領収日	お支払方法 ご契約番号	金額 円
2024年 8月5日	口座振替	14,850
合計		14,850

<お問い合わせ窓口(発行元)>

〒541-0052
大阪市中央区安土町2丁目3-13
大阪国際ビルディング
シャープファイナンス株式会社
事務センター
TEL 0570-003338
FAX 06-4964-6308

- 1 使途項目の欄は、該当する項目を○で囲んでください。
- 2 領収書等貼付欄に貼付することができない領収書等は、別紙に貼付してください。

2024年 6月 17日作成 0-1- (1) P. 1/ 1 (64)

604-0925

京都市中京区寺町通御池上る上本能寺前町4
88
維新・京都・国民市議員団 御中

541-0052

大阪市中央区安土町2丁目3-13
大阪国際ビルディング
シャープファイナンス(株)
事務センター お客様窓口
TEL:0570-003338

[営業時間 10時~17時(土、日、祝日を除く)]

(1892 1893) XD5-025

平素は、弊社をご利用いただき誠にありがとうございます。
下記の通りご請求申し上げますので、ご確認の上お支払賜りますようお願い致します。
万一、内容にご不審な点がございましたら、お問い合わせ番号をお申し出のうえ、
右記までご連絡下さい。

ご請求金額をお支払期限【金融機関非営業日の場合は、その翌営業日】に、
右記ご指定口座より引落しさせていただきますので、
お支払期限の前日までにご入金をお願い致します。

お客様の情報を保護するため、口座番号は表示しておりません。
リース・割賦取引のインボイスは、ご契約時に送付したお支払明細書となります。
〔当月ご請求内訳〕 (金額単位:円)

お問い合わせ番号	[REDACTED]		
お支払期限	2024年 8月 3日		
ご請求金額(税込)	14,850円		
消費税別 請求金額 /内消費税等	D 10.0%	14,850円	1,350円
	合計	14,850円	1,350円
(ご指定口座)	[REDACTED] シャープファイナンス株式会社		

ご契約番号 ご契約形態	お支払開始日 回目/総回数	商品名 機種名 (数量)	ご請求金額 (税込)	税率	内消費税等	備考
リース契約	2023年 8月 3日 13回目/48回	デジタルカラー複合機 BP-40C26 (1)	14850	D	1350	
税率 D=10.0%			合計	14850	1350	

下段:保守料

XD007

振込金 受取書 (兼手数料)

振込日: 年 月 日

金額: *****)

振込先: *****)

振込元: *****)

手数料: *****)

銀行: *****)

支店: *****)

口座番号: *****)

振込金 振替書

振込日: 年 月 日 振込指定 電 信 振 替 手数料

金額: *****)

振込先: *****)

振込元: *****)

手数料: *****)

銀行: *****)

支店: *****)

口座番号: *****)

支出調書（一般用）

維新・京都・国民市会議員団

支出年月日	6年8月13日	整理№	15
使途項目	調査研究費 研修費 広報広聴費 要請・凍債活動費 会議費 資料作成費 資料購入費 通信運搬費 備品消耗品費 人件費 事務所費		
使途内容	複合機のカウンター料金（7月分）		
按分割合	90%	政務活動費 支出額	1,888 円
備考	専ら政務活動に使用のため、印刷料等に90%に自主控除可。		
領収書等貼付欄			

領収書

維新・京都・国民市会議員団

御中

発行日 2024年8月25日

金額	¥2,098	(税込)
----	--------	------

7/1~7/31のカウンター料金

上記正に領収いたしました。

領収日 2024年8月13日

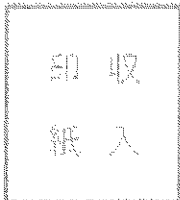

消費税率	10%
税抜金額	¥1,908
消費税額	¥190

株式会社 アイティール関西

〒607-8408

京都市山科区御陵鳥ノ向町23番地8

シャロン

TEL: 0785-5931-4639

FAX: 0785-5931-4629

登録番号 17130001025159

〒604-8571

2024年7月31日

京都市中京区寺町通御池上ル
上本能寺前町488

維新・京都・国民市会議員団 御中

ITK 株式会社アイティー関西

〒607-8408

京都市山科区御陵高ノ向町23番地8

シャロンコトブキTF

TEL(075)593-4699

FAX(075)593-4629

e-mail :info@itkansai.com

登録番号 T7130001025159

御請求書 兼 口座振替のお知らせ

ご請求金額(税込)	税率
¥2,098	10%

日付	メーカー名	商品名	数量	単価	金額
2024/7月分		カウンター料金モノクロ	248	¥1.0	¥248
		カウンター料金カラー	166	¥10.0	¥1,660
		カウンター料金2色カラー	0	¥3.0	¥0
	今回	前回	合計		
モノクロカウント	9337	9089	248		
カラーカウント	3641	3475	166		
2色カラー	0	0	0		
小計					¥1,908
消費税					¥190
合計					¥2,098

口座振替日 : 2024年8月13日

支出調書 (一般用)

会派名 維新・京都・国民市会議員団

支出年月日	6年9月3日	整理No.	16
使途項目	調査研究費 研修費 広報広聴費 要請・陳情活動費 会議費 資料作成費 資料購入費 通信運搬費 備品消耗品費 人件費 事務所費		
使途内容	複合機のリース代(7月分)		
按分割合	政務活動費 支出額	13,365 円	
備考	専ら政務活動に使用し、仮に私利私欲に90%に自主帰分する。		
(領収書等貼付欄)			

SHARP

領収証

領収証番号 4I10K98

発行日 2024年 9月10日

維新・京都・国民市会議員団 御中

拝啓 平素は、格別のご高配を賜り厚く御礼申し上げます。
お支払代金の領収証をご送付させていただきますので、ご確認
の上ご査収下さいますようお願い申し上げます。 敬具

下記金額正に領収致しました。
尚、内訳は右記の通りとなっております。

金額 ¥14,850

金額を訂正したもの、領収証番号が
機械印字されていないもの及び
会社印がないものは無効です。

印紙税申告納
付につき東
税務署承認済

※リース・割賦取引のインボイス(連絡請求書)について
1. インボイスはご契約時に送付したお支払明細書となります。
2. 2023年9月30日までに開始したファイナンスリース取引の
消費税の仕入税額控除は経過措置によりインボイスは不要となります。

〒102-0083
東京都千代田区麹町5丁目1番地1
住友不動産麹町ガーデンタワー

シャープファイナンス株式会社

領収内容内訳		
領収日	お支払方法	金額 円
	ご契約番号	
2024年 9月3日	口座振替	14,850
合計		14,850

<お問い合わせ窓口(発行元)>

〒541-0052
大阪市中央区安土町2丁目3-13
大阪国際ビルディング
シャープファイナンス株式会社
事務センター
TEL 0570-003338
FAX 06-4964-6308

XE016

- 注1 使途項目の欄は、該当する項目を○で囲んでください。
注2 領収書等貼付欄に貼付することができない領収書等は、別紙に貼付してください。

604-0925

京都市中京区寺町通御池上る上本能寺前町4
88
維新・京都・国民市会議員団 御中

541-0052

大阪市中央区安土町2丁目3-13
大阪国際ビルディング
シャープファイナンス(株)
事務センター お客様窓口
TEL:0570-003338

[営業時間 10時~17時(土、日、祝日を除く)]

(1972 1973) XD5-025

平素は、弊社をご利用いただき誠にありがとうございます。
下記の通りご請求申し上げますので、ご確認の上お支払賜りますようお願い致します。
万一、内容にご不審な点がございましたら、お問い合わせ番号をお申し出のうえ、
右記までご連絡下さい。

ご請求金額をお支払期限〔金融機関非営業日の場合は、その翌営業日〕に、
右記ご指定口座より引落しさせていただきますので、
お支払期限の前日までにご入金をお願い致します。

お客様の情報を保護するため、口座番号は表示しておりません。
リース・割賦取引のインボイスは、ご契約時に送付したお支払明細書となります。
〔当月ご請求内訳〕(金額単位:円)

お問い合わせ番号	[REDACTED]		
お支払期限	2024年 9月 3日		
ご請求金額(税込)	14,850円		
消費税率別 請求金額 /内消費税等	D 10.0%	14,850円	1,350円
	合計	14,850円	1,350円
(ご指定口座)	[REDACTED]		

ご契約番号 ご契約形態	お支払開始日 回目/総回数	商品名 機種名 (数量)	ご請求金額 (税込)	税率	内消費税等	備考
[REDACTED] リース契約	2023年 8月 3日 14回目/48回	デジタルカラー複合機 BP-40C26 (1)	14850	D	1350	
税率 D=10.0%			合計	14850	1350	

下段:保守料

XD007

振込金 受取書 (兼手数料)

振込金 受取書 (兼手数料)

金額 *****

手数料 *****

合計 *****

振込先 *****

振込元 *****

振込日 *****

振込時刻 *****

振込銀行 *****

振込口座 *****

振込金額 *****

手数料 *****

合計 *****

振込先 *****

振込元 *****

振込日 *****

振込時刻 *****

振込銀行 *****

振込口座 *****

振込金額 *****

手数料 *****

合計 *****

振込金 受取書 (兼手数料)

金額 *****

手数料 *****

合計 *****

振込先 *****

振込元 *****

振込日 *****

振込時刻 *****

振込銀行 *****

振込口座 *****

振込金額 *****

手数料 *****

合計 *****

振込先 *****

振込元 *****

振込日 *****

振込時刻 *****

振込銀行 *****

振込口座 *****

振込金額 *****

手数料 *****

合計 *****

第6号様式 (第5条関係)

支出調書 (一般用)

会派名 維新・京都・国民市会議員団

支出年月日	6年9月12日	整理No.	7
使途項目	調査研究費 研修費 広報広聴費 要請・陳情活動費 会議費 資料作成費 資料購入費 通信運搬費 備品消耗品費 人件費 事務所費		
使途内容	複合機のカウンター料金 (8月分)		
按分割合	90%	政務活動費 支出額	2,559 円
備考	専ら政務活動に使用したため、印刷料等に90%を自主控分する		
(領収書等貼付欄)			

領収書

維新・京都・国民市会議員団

御中

発行日 2024年9月25日

金額 ¥2,844 (税込)

8/1~8/31のカウンター料金

上記正に領収いたしました。

領収日 2024年9月12日

株式会社 アイティー関西

〒607-8408

京都市山科区御陵鳥ノ向町23番地E

シャロンコートアキ1F

TEL: 075-593-4639

FAX: 075-593-4629

登録番号 T7130001025159

消費税率	10%
税抜金額	¥2,586
消費税額	¥258



1. 領収書等の欄に、該当する項目を記入してください。

2. 領収書等貼付欄に貼付することができない領収書等は、別紙に貼付してください。

〒604-8571

京都市中京区寺町通御池上ル

上本能寺前町488

維新・京都・国民市会議員団 御中

2024年8月31日

ITK 株式会社アイティ関西

〒607-8408

京都市山科区御陵鳥羽向町23番地8

シャロンコトブキIT

TEL(075)593-4639

FAX(075)593-4629

e-mail : info@itkansai.com

登録番号 T7180001025159

御請求書 兼 口座振替のお知らせ

ご請求金額(税込)	税率
¥2,844	10%

日付	メーカー名 商品名			数量	単価	金額
2024/8月分	カウンター料金モノクロ			726	¥1.0	¥726
	カウンター料金カラー			186	¥10.0	¥1,860
	カウンター料金2色カラー			0	¥3.0	¥0
	今回	前回		合計		
モノクロカウント	10063	9337		726		
カラーカウント	3827	3641		186		
2色カラー	0	0		0		
	小計					¥2,586
	消費税					¥258
	合計					¥2,844

口座振替日 : 2024年9月12日

第6号様式（第5条関係）

支出調書（一般用）

会派名 維新・京都・国民市会議員団

支出年月日	2024年9月17日		整理No	8
使 途 項 目	調査研究費 研修費 広報広聴費 要請・陳情活動費 会議費 資料作成費 資料購入費 通信運搬費 備品消耗品費 人件費 事務所費			
使 途 内 容	事務用備品購入代			
按 分 割 合	9割	政務活動費 支 出 額	1,606 円	
備 考	専ら政務活動に使用するものだが、代金1,785円を抑制的に90%に自主按分する。			

(領収書等貼付欄)

 ふたば書房

 Seria

ふたば書房 御池ゼスト店
〒604-8091
京都市中京区下本能寺前町492-1 ゼスト御池地下街
TEL:075-253-3151
登録番号:T6130001003735
端末番号:A13E

領 収 書

登録番号 T4200001013662
ゼスト御池店 1380
TEL075-748-1061 1/2 45691
2024/09/17(火) 15:57
角丸ふせん紙A7# 100
強粘着付箋75x75mm120枚 300
角丸ふせん紙75x75mm1P#7 100
小計 5点 500
消費税 50
合 計 ￥550
10%対象 550(内 税額 50)
お預り ￥1,000
お釣り ￥450

2024-09-17 15:45:25
端末取引ID:150017

ラッシュパン 赤
4902071605824 ￥95
割引15% - ￥4
ラッシュパン 赤
4902071605824 ￥95
割引15% - ￥4
ポスト・イット 強粘着 ノート
4549395526185 ￥320
割引15% - ￥16
ポスト・イット 強粘着 ノート
4549395526185 ￥320
割引15% - ￥16
ポスト・イット 強粘着ノート
4550309180195 ￥350
割引15% - ￥17



小計 ￥1,123
税 ￥112
合計 ￥1,235
内消費税 (￥112)
(10%対象 ￥1,235
内消費税 ￥112)

合計点数 5点
お預り金額 ￥1,235
お釣り ￥0

注1 使途項目の欄は、
2 領収書等貼付欄
ください。

は、この様式の裏面又は別紙に貼付して

第6号様式（第5条関係）

支出調書（一般用）

会派名 維新・京都・国民市会議員団

支出年月日	2024年9月30日	整理No.	19
使途項目	調査研究費 研修費 広報広聴費 要請・陳情活動費 会議費 資料作成費 資料購入費 通信運搬費 <u>備品消耗品費</u> 人件費 事務所費		
使途内容	事務用品購入代		
按分割合	9割	政務活動費 支出額	6,588円
備考	別添の請求明細書の請求金額のうち、政務活動費にかかる品目（マーカー付の品目）7,321円（税込）を対象とし計上する。		

専ら政務活動に使用したが、抑制的に90%に自主按分する。

領収証

No.

維新・京都・国民市会議員団様

令和6年9月30日

金額

¥ 7,321/-

内

消費税等

現金	
小切手	

HISAGO HNC JB30427

事務用品費として

上記正に領収いたしました

登録番号 T1130001004052

生活文具
株式会社 やまもと

本店 京都市上京区千本通中堂院土丸在屋町37
TEL 075-432-0141 FAX 075-432-1149

ヒサゴ店名入伝票のご用命は………*当店へ

注1 使途項目の欄は、該当する項目を○で囲んでください。

注2 領収書等貼付欄に貼付することができない領収書等は、この様式の裏面又は別紙に貼付してください。

〒604-8571
京都市中京区上本能寺前町488
京都市役所本庁舎2階

請求(明細)書

2024 年 9 月 20 日

223000

株式会社 やまもと

維新・京都・国民市会議員団

表

登録番号: T1 1300 0100 4052

請求書に添付しております。下記のとおり請求申し上げます。

数量	品名	数量	金額	数量	金額	数量	金額
20	4	23,817	23,817	0	26,795	2,407	29,202

10%対象: 13,237 消費税: 1,323
 8%対象: 13,558 消費税: 1,084
 非課税対象: 0

合計明細金額
29,202

※印は、軽減税率対象商品です。

日付	品名	数量	金額	金額
4/08/26	00023825			
	41035610 再生クリヤ-紙タ'-A4 100枚	2 パック	1,273	2,546
	41885536 フラットファイル樹脂とじ具 A4縦 青 30冊	1 セット	1,967	1,967
24/09/11	00024150			
24/09/19	00024264			
	41569863 フリクション単色用替芯 0.5mm 黒 3本	2 セット	287	574
	42010913 フリクションボ-ルノック 0.5mmブルー-ブラック	1 セット	219	219
	42068600 フリクション多色用替芯 0.5mm 黒3本×5	1 セット	1,350	1,350
24/09/19	00024265			
	小計			26,795
	消費税 (10%税率 ※8%税率) 計			2,407
	総合計			29,202

政治費 7,821円
 団費 21,881円
 計 29,202円

支出調書（一般用）

会派名 維新・京都・国民市会議員団

支出年月日	5年10月3日	整理No.	20
使途項目	調査研究費 研修費 広報広聴費 要請・陳情活動費 会議費 資料作成費 資料購入費 通信運搬費 備品消耗品費 人件費 事務所費		
使途内容	複合機のリース代（8月分）		
按分割合	90%	政務活動費 支出額	13,365 円
備考	専ら政務活動に使用し、抑利時、90%に自主採分する。 (領収書等貼付欄)		

SHARP

領収証

領収証番号 4J10045

発行日 2024年10月10日

維新・京都・国民市会議員団 御中

拝啓 平素は、格別のご高配を賜り厚く御礼申し上げます。
お支払代金の領収証をご送付させていただきますので、ご確認
の上ご査収下さいますようお願い申し上げます。 敬具

下記金額正に領収致しました。
尚、内訳は右記の通りとなっております。

金額	¥14,850
----	---------

金額を訂正したもの、領収証番号が
機械印字されていないもの及び
会社印がないものは無効です。

印紙税申告納
付につき東
税務署承認済

※リース・割賦取引のインボイス（通帳請求書）について
1. インボイスはご契約時に送付したお支払明細書となります。
2. 2023年9月30日までに開始したファイナンスリース取引の
消費税の仕入税額控除は経過措置によりインボイスは不要となります。

〒102-0083
東京都千代田区麹町5丁目1番地1
住友不動産麹町ガーデンタワー
シャープファイナンス株式会社

領収内容内訳		
領収日	お支払方法 ご契約番号	金額 円
2024年 10月3日	口座振替	14,850
合計		14,850

<お問い合わせ窓口（発行元）>

〒541-0052
大阪市中央区安土町2丁目3-13
大阪国際ビルディング
シャープファイナンス株式会社
事務センター
TEL 0570-003338
FAX 06-4964-6308

注1 使途項目の欄は、該当する項目を○で囲んでください。
注2 領収書等貼付欄に貼付することができない領収書等は、別紙に貼付してください。

2024年 8月 17日 作成 0-1 [REDACTED] (1) P. 1 / 1 (64)

604-0925

京都市中京区寺町通御池上る上本能寺前町4
88
維新・京都・国民市会議員団 御中

541-0052

大阪府中央区安土町2丁目3-13
大阪国際ビルディング
シャープファイナンス(株)
事務センター お客様窓口
TEL:0570-003338

(1930 [REDACTED] 1931) XD5-025

[営業時間 10時~17時(土、日、祝日を除く)]

平素は、弊社をご利用いただき誠にありがとうございます。
下記の通りご請求申し上げますので、ご確認の上お支払賜りますようお願い致します。
万一、内容にご不審な点がございましたら、お問い合わせ番号をお申し出のうえ、
右記までご連絡下さい。

ご請求金額をお支払期限【金融機関非営業日の場合は、その翌営業日】に、
右記ご指定口座より引落しさせていただきますので、
お支払期限の前日までにご入金をお願い致します。

お客様の情報を保護するため、口座番号は表示しておりません。
リース・割賦取引のインボイスは、ご契約時に送付したお支払明細書となります。
〔当月ご請求内訳〕(金額単位:円)

お問い合わせ番号	[REDACTED]		
お支払期限	2024年10月3日		
ご請求金額(税込)	14,850円		
消費税率別 請求金額 /内消費税等	D 10.0%	14,850円	1,350円
	合計	14,850円	1,350円
(ご指定口座)	[REDACTED]		
***** イノテックコミュニケーションズ ケーブル			

ご契約番号 ご契約形態	お支払開始日 回目/総回数	商品名 機種名 (数量)	ご請求金額 (税込)	税率	内消費税等	備考
リース契約	2023年 8月 3日 15回目 / 48回目	デジタルカラー複合機 BP-40C26 (1)	14850	D	1350	
税率 D=10.0%			合計	14850	1350	

下段:保守料

XD007

請求金 受取書

請求金額	14,850円
支払手数料	0円
合計	14,850円

請求元	京都市中京区寺町通御池上る上本能寺前町4 88 維新・京都・国民市会議員団
請求先	シャープファイナンス(株) 事務センター
請求内容	デジタルカラー複合機 BP-40C26
支払期限	2024年10月3日
備考	

第6号様式（第5条関係）

支出調書（一般用）

維新・京都・国民市会議員団

支出年月日	6年10月15日	整理No.	2/
使途項目	調査研究費 研修費 広報広聴費 要請・陳情活動費 会議費 資料作成費 資料購入費 通信運搬費 備品消耗品費 人件費 事務所費		
使途内容	複合機メンテナンス料金（9月分）		
按分割合	90%	政務活動費 支出額	2,643 円
備考	専ら政務活動に使用のため、抑割率は90%に自主特例あり (領収書等貼付欄)		

領収書

維新・京都・国民市会議員団

御中

発行日 2024年10月25日

金額 ¥2,937 (税込)

～9/30のカウンター料金

上記正に領収いたしました。

領収日2024年10月15日

株式会社 アイティー関西

〒607-8408

京都市山科区御陵鳥ノ宮町2-3番地8

シャロンコートビル1F

TEL: 075-593-4639

FAX: 075-593-4629

登録番号 T7130001025159

領収書
控え

消費税率	10%
税抜金額	¥2,670
消費税額	¥267

2 領収書等貼付欄に貼付することができない領収書等は、別紙に貼付してください。

第6号様式（第5条関係）

支出調書（一般用）

会派名 維新・京都・国民市会議員団

支出年月日	2024年 10月 31日	整理No.	22
使 途 項 目	調査研究費 研修費 広報広聴費 要請・陳情活動費 会議費 資料作成費 資料購入費 通信運搬費 備品消耗品費 人件費 事務所費		
使 途 内 容	事務用品購入代		
按 分 割 合	9割	政務活動費 支 出 額	1,421円
備 考	別添の請求明細書の請求金額のうち、政務活動費にかかる品目（マーカー付の品目）1,579円（税込）を対象とし計上する。		

専ら政務活動に使用したが、抑制的に90%に自主按分する。

領収証

No.

維新・京都・国民市会議員団様

2024年10月31日

金額

¥ 1,579-

内
消費税等

現金

小切手

|| HISAGO HNC J630427

但 文具品として 消費税10%対象

上記正に領収いたしました 消費税
登録番号 T113000J604052

生活文具
やまもと 株式会社 やまもと

本店 京都市上京区千本通中支店 上ル五層町37
TEL075-432-0141 FAX075-432-0149

ヒサゴ店名入伝票のご用命は………当店へ

注1 使途項目の欄は、該当する項目を○で囲んでください。

2 領収書等貼付欄に貼付することができない領収書等は、この様式の裏面又は別紙に貼付してください。

〒604-8571
京都市中京区上本能寺前町488
京都市役所本庁舎2階

請求(明細)書

2024年 10月 20日

01

223000



株式会社

やまもと

維新・京都・国民市会議員団 様

〒604-8286 京都市中京区千本町1-1-1
TEL 075-432-0141 FAX 075-432-0142

登録番号: TI 1300 0100 4052

毎度ありがとうございます。下記の通りご請求申し上げます。

期日	伝票枚数	前年度請求額	後入金額	繰上額	前年度請求額	前年度請求額	前年度請求額
20	5	29,202	29,202	0	25,322	2,164	27,486

10%対象: 6,974 消費税: 697
8%対象: 18,348 消費税: 1,467
非課税対象: 0

※印は、軽減税率対象商品です。

日付	伝票No	品名	数量	単価	金額
24/09/24	00024280	52183270 インクジェットボールペン 0.7mm 黒10本入	2 箱	178	356
		42011682 フリクション単色用替芯0.5 ブルブラック10本	1 セット	1,080	1,080
24/10/02	00024524				
24/10/07	00024604				
24/10/11	00024680				
24/10/18	00024785				
		小計			25,322
		消費税 (10%税率 ※8%税率) 計			2,164
		総合計			27,486

○ 政務活動費 1,579円
その他 団費 25,907円

第6号様式 (第5条関係)

支出調書 (一般用)

維新・京都・国民市会議員団

支出年月日	6年11月5日	整理No.	23
使途項目	調査研究費 研修費 広報広聴費 要請・陳情活動費 会議費 資料作成費 資料購入費 通信運搬費 備品消耗品費 人件費 事務所費		
使途内容	複合機のリース代 (9月分)		
按分割合	90%	政務活動費 支出額	13,365 円
備考	専ら政務活動に使用のため、抑利率は90%に自主持分する。		
(領収書等貼付欄)			

SHARP

領収証

領収証番号 4K11F93

発行日 2024年11月11日

維新・京都・国民市会議員団 御中

拝啓 平素は、格別のご高配を賜り厚く御礼申し上げます。
お支払代金の領収証をご送付させていただきますので、ご確認
の上ご査収下さいませようお願い申し上げます。 敬具

下記金額正に領収致しました。
尚、内訳は右記の通りとなっております。

金額	¥14,850
----	---------

金額を訂正したもの、領収証番号が
機械印字されていないもの及び
会社印がないものは無効です。

印紙税申告納
付につき東
税務署承認済

※リース・割賦取引のインボイス(適格請求書)について
1. インボイスはご契約時に送付したお支払明細書となります。
2. 2023年9月30日までに開始したファイナンスリース取引の
消費税の仕入税額控除は経過措置によりインボイスは不要となります。

〒102-0083
東京都千代田区越町5丁目1番地1
住友不動産越町ガーデンタワー
シャープファイナンス株式会社

領収内容内訳		金額
領収日	お支払方法 ご契約番号	円
2024年 11月 5日	口座振替	14,850
合計		14,850

<お問い合わせ窓口(発行元)>

〒541-0052
大阪市中央区安土町2丁目3-13
大阪国際ビルディング
シャープファイナンス株式会社
事務センター
TEL 0570-003338
FAX 06-4964-6308

- 注1 使途項目の欄は、該当する項目を○で囲んでください。
注2 領収書等貼付欄に貼付することができない領収書等は、別紙に貼付してください。

604-0925

京都市中京区寺町通御池上る上本能寺前町4
88
維新・京都・国民市会議員団 御中

541-0052

大阪市中央区安土町2丁目3-13
大阪国際ビルディング
シャープファイナンス(株)
事務センター お客様窓口

(1965 1966) XD5-025

TEL:0570-003338
【営業時間 10時~17時(土、日、祝日を除く)】

平素は、弊社をご利用いただき誠にありがとうございます。
下記の通りご請求申し上げますので、ご確認の上お支払賜りますようお願い致します。
万一、内容にご不審な点がございましたら、お問い合わせ番号をお申し出のうえ、
右記までご連絡下さい。

ご請求金額をお支払期限【金融機関非営業日の場合は、その翌営業日】に、
右記ご指定口座より引落しさせていただきますので、
お支払期限の前日までにご入金をお願い致します。

お客様の情報を保護するため、口座番号は表示しておりません。
リース・割賦取引のインボイスは、ご契約時に送付したお支払明細書となります。
【当月ご請求内訳】(金額単位:円)

お問い合わせ番号			
お支払期限	2024年11月3日		
ご請求金額(税込)	14,850円		
D 10.0%	14,850円	1,350円	
消費税率別 請求金額 /内消費税等			
合計	14,850円	1,350円	
(ご指定口座)			
***** イシキヨトココミュニケーションズ ケイ			

ご契約番号 ご契約形態	お支払開始日 回目/総回数	商品名 機種名 (数量)	ご請求金額 (税込)	税内消費税等 率	備 考
リース契約	2023年 8月 3日 16回/48回	デジタルカラー複合機 BP-40C26 (1)	14850	D 1350	
税率 D=10.0%			合計	14850	1350

下段:保守料

XD007

振込金 受取書
(兼手数紙)

***** 請求書 *****

振込先
振込金額
振込日
振込元
振込先
振込金額
振込日
振込元

請求書
請求金額
請求日
請求元
請求先
請求金額
請求日
請求元

第6号様式 (第5条関係)

支出調書 (一般用)

会派名 維新・京都・国民市会議員団

支出年月日	6年11月12日	整理No.	24
使途項目	調査研究費 研修費 広報広聴費 要請・陳情活動費 会議費 資料作成費 資料購入費 通信運搬費 備品消耗品費 人件費 事務所費		
使途内容	複合機のカウンター料金 (10月分)		
按分割合	90%	政務活動費 支出額	8,244 円
備考	専ら政務活動に使用したため、印刷料は90%に自主採分可		

領収書

維新・京都・国民市会議員団

御中

発行日 2024年11月25日

金額 ¥9,160 (税込)

～10/31のカウンター料金

上記正に領収いたしました。

領収日 2024年11月12日

消費税率	10%
税抜金額	¥8,328
消費税額	¥832

株式会社 アイティー関西

T607-8408

京都市山科区御陵鳥ノ向町23番地8

シャロンコンピュータ

TEL: 075-593-4639

FAX: 075-593-4629

登録番号 T7130001025159

注1 使途項目の欄は、該当する項目を○で囲んでください。

注2 領収書等貼付欄に貼付することができない領収書等は、別紙に貼付してください。

〒604-8571

京都市中京区寺町通御池上ル

上本能寺前町488

維新・京都・国民市会議員団 御中

2024年10月31日

ITK 株式会社アイティー関西

〒607-8408

京都市山科区御陵高野町23番地8

シャロンコトブキ1F

TEL(075)593-4639

FAX(075)593-4629

e-mail : intro@itkansai.com

登録番号 T7130001025159

御請求書 兼 口座振替のお知らせ

ご請求金額 (税込)	税率
¥9,160	10%

日付	メーカー名	商品名	数量	単価	金額
2024/10月分		カウンター料金モノクロ	1058	¥1.0	¥1,058
		カウンター料金カラー	727	¥10.0	¥7,270
		カウンター料金2色カラー	0	¥3.0	¥0
	今回	前回	合計		
モノクロカウント	11581	10523	1058		
カラーカウント	4775	4048	727		
2色カラー	0	0	0		
	小計				¥8,328
	消費税				¥832
	合計				¥9,160

口座振替日 : 2024年11月12日

支出調書 (一般用)

維新・京都・国民市会議員団

支出年月日	6年12月3日	整理No.	25
使途項目	調査研究費 研修費 広報広聴費 要請・陳情活動費 会議費 資料作成費 資料購入費 通信運搬費 備品消耗品費 人件費 事務所費		
使途内容	複合機のリース代 (10月分)		
按分割合	90%	政務活動費 支出額	13,965 円
備考	専ら政務活動に使用したため、抑留的=90%に自主持分可 (領収書等貼付欄)		

SHARP

領収証

領収証番号 4L10V14

発行日 2024年12月10日

維新・京都・国民市会議員団 御中

拝啓 平素は、格別のご高配を賜り厚く御礼申し上げます。
お支払代金の領収証をご送付させていただきますので、ご確認
の上ご査収下さいませようお願い申し上げます。 敬具

下記金額正に領収致しました。
尚、内訳は右記の通りとなっております。

金額	¥14,850
----	---------

金額を訂正したもの、領収証番号が
機械印字されていないもの及び
会社印がないものは無効です。

印紙税申告納
付につき東
税務署承認済

※リース・割賦取引のインボイス (適格請求書) について
1. インボイスはご契約時に送付したお支払明細書となります。
2. 2023年9月30日までに開始したファイナンスリース取引の
消費税の仕入税額控除は経過措置によりインボイスは不要となります。

〒102-0083
東京都千代田区麹町5丁目1番地1
住友不動産麹町ガーデンタワー
シャープファイナンス株式会社

領収内容内訳		
領収日	お支払方法 ご契約番号	金額 円
2024年 12月3日	口座振替 [REDACTED]	14,850
合計		14,850

<お問い合わせ窓口 (発行元) >

〒541-0052
大阪市中央区安土町2丁目3-13
大阪国際ビルディング
シャープファイナンス株式会社
事務センター
TEL 0570-003338
FAX 06-4964-6308

- 注1 使途項目の欄は、該当する項目を○で囲んでください。
注2 領収書等貼付欄に貼付することができない領収書等は、別紙に貼付してください。

604-0925

京都市中京区寺町通御池上る上本能寺町4
88
維新・京都・国民市会議員団 御中

541-0052

大阪市中央区安土町2丁目3-13
大阪国際ビルディング
シャープファイナンス(株)
事務センター お客様窓口
TEL:0570-003338
[営業時間 10時~17時(土、日、祝日を除く)]

(1964 1965) XD5-025

平素は、弊社をご利用いただき誠にありがとうございます。
下記の通りご請求申し上げますので、ご確認の上お支払賜りますようお願い致します。
万一、内容にご不審な点がございましたら、お問い合わせ番号をお申し出のうえ、
右記までご連絡下さい。

ご請求金額をお支払期限〔金融機関非営業日の場合は、その翌営業日〕に、
右記ご指定口座より引落しさせていただきますので、
お支払期限の前日までにご入金をお願い致します。

お客様の情報を保護するため、口座番号は表示しておりません。
リース・割賦取引のインボイスは、ご契約時に送付したお支払明細書となります。
〔当月ご請求内訳〕(金額単位:円)

お問い合わせ番号		2024年12月3日	
お支払期限		2024年12月3日	
ご請求金額(税込)		14,850円	
D	10.0%	14,850円	1,350円
消費税率別 請求金額 /内消費税等			
合計		14,850円	1,350円
(ご指定口座) [REDACTED]			
***** インシキョウトコクミンカイトイダクンケイ			

ご契約番号 ご契約形態	お支払開始日 回目/総回数	商品名 機種名 (数量)	ご請求金額 (税込)	税率	内消費税等	備考
[REDACTED] リース契約	2023年 8月 3日 17回目/48回目	デジタルカラー複合機 BP-40C26 (1)	14850	D	1350	
利率 D-10.0%			合計	14850	1350	

下段:保守料

XD007

請求金額 取込書

請求金額	14,850円
内消費税等	1,350円
合計	16,200円
支払期限	2024年12月3日
ご指定口座	[REDACTED]
お問い合わせ番号	541-0052
TEL	0570-003338

請求金額	14,850円
内消費税等	1,350円
合計	16,200円
支払期限	2024年12月3日
ご指定口座	[REDACTED]
お問い合わせ番号	541-0052
TEL	0570-003338

請求金額	14,850円
内消費税等	1,350円
合計	16,200円
支払期限	2024年12月3日
ご指定口座	[REDACTED]
お問い合わせ番号	541-0052
TEL	0570-003338

請求金額	14,850円
内消費税等	1,350円
合計	16,200円
支払期限	2024年12月3日
ご指定口座	[REDACTED]
お問い合わせ番号	541-0052
TEL	0570-003338

第6号様式(第5条関係)

支出調書(一般用)

維新・京都・国民市会議員団

支出年月日	6年12月12日	整理No.	26
使途項目	調査研究費 研修費 広報広聴費 要請・陳情活動費 会議費 資料作成費 資料購入費 通信運搬費 備品消耗品費 人件費 事務所費		
使途内容	複合機のカウター料金(11月分)		
按分割合	90%	政務活動費 支出額	6,456 円
備考	専→政務活動に使用のため、抑制的に90%に自主研分可 (領収書等貼付欄)		

領収書

維新・京都・国民市会議員団

御中

発行日 2024年12月25日

金額 ¥7,174 (税込)

~11/30のカウター料金

上記正に領収いたしました。

領収日2024年12月12日

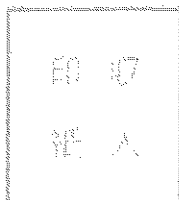

消費税率	10%
税抜金額	¥6,522
消費税額	¥652

株式会社 アイティー関西

〒607-8408

京都市山科区御陵鳥ノ向町23番地8

シャロンコトブキ1F

TEL: 075-593-4639

FAX: 075-593-4629

登録番号 T7130001025159

〒604-8571

京都市中京区寺町通御池上ル
上本能寺前町488

維新・京都・国民市会議員団 御中

2024年11月30日

ITK 株式会社アイティー関西

〒607-8408

京都市山科区御陵鳥辺町23番地8

シャロンコトブキビル

TEL(075)593-4629

FAX(075)593-4629

e-mail :info@itkansai.com

登録番号 T7130001025159

御請求書 兼 口座振替のお知らせ

ご請求金額(税込)	税率
¥7,174	10%

日付	メーカー名	商品名	数量	単価	金額
2024/11月分		カウンター料金モノクロ	182	¥1.0	¥182
		カウンター料金カラー	634	¥10.0	¥6,340
		カウンター料金2色カラー	0	¥3.0	¥0
	今回	前回	合計		
モノクロカウント	11763	11581	182		
カラーカウント	5409	4775	634		
2色カラー	0	0	0		
	小計				¥6,522
	消費税				¥652
	合計				¥7,174

口座振替日 : 2024年12月12日

第6号様式 (第5条関係)

支出調書 (一般用)

会派名 維新・京都・国民市会議員団

支出年月日	2024年 12月 27日	整理No.	27
使 途 項 目	調査研究費 研修費 広報広聴費 要請・陳情活動費 会議費 資料作成費 資料購入費 通信運搬費 備品消耗品費 人件費 事務所費		
使 途 内 容	事務用品購入代		
按 分 割 合	9割	政務活動費 支 出 額	8,608円
備 考	別添の請求明細書の請求金額のうち、政務活動費にかかる品目 (マーカー付の品目) 9,565円 (税込) を対象とし計上する。		

専ら政務活動に使用したが、抑制的に90%に自主按分する。

領収証

No.

維新・京都・国民市会議員団 様 令和6年12月27日

金額

¥ 9,565-

内
消費税等

現金	
小切手	

HISAGO HNC J630427

生活文具 消費税10%対象
やまもと 株式会社 やまもと
上記正に領収いたしました 消費 税

登録番号 T1130007004052
生活文具
やまもと 株式会社 やまもと
本店 京都市上京区千本通中立売上/五里町37
TEL075-432-0141 FAX075-432-0149

ヒサゴ店名入伝票のご用命は………当店へ

注1 使途項目の欄は、該当する項目を○で囲んでください。

2 領収書等貼付欄に貼付することができない領収書等は、この様式の裏面又は別紙に貼付してください。

〒604-8571
京都市中京区上本能寺前町488
京都市役所本庁舎2階

請求(明細)書

2024 年 12 月 20 日

223000

株式会社 やまもと

維新・京都・国民市会議員団 様

登録番号: T1 1300 0100 4052

専業ありがとうございます。下記の通りに請求申し上げます。

期日	伝票枚数	請求金額	納入金額	差額	未払金額	未払消費税	未払合計
20	3	15,132	15,132	0	27,404	2,531	29,935

10%対象: 16,996 消費税: 1,699
 8%対象: 10,408 消費税: 832
 非課税対象: 0

合計明細金額
29,935

※印は、軽減税率対象商品です。

日付	伝票番号	品名	数量	単価	金額	消費税	合計
24/11/22	00025414	50630899 スタック・ドタイプ A4 500枚×10冊 2-4箱	2 箱		4,090		8,180
24/12/13	00025838						
24/12/18	00025938	42083481 ノック式油性ボールペン 透明軸 黒10本	1 箱		258		258
		42083498 ノック式油性ボールペン 透明軸 赤10本	1 箱		258		258

小計 27,404
 消費税 (10%税率 ※8%税率) 計 2,531
 総合計 29,935

改訂活動費 ... 9,565円
 その他図書 ... 20,370円

支出調書 (一般用)

維新・京都・国民市会議員団

支出年月日	7年 1月 6日	整理No.	28
使 途 項 目	調査研究費 研修費 広報広聴費 要請・陳情活動費 会議費 資料作成費 資料購入費 通信運搬費 備品消耗品費 人件費 事務所費		
使 途 内 容	複合機のリース代 (11月分)		
按 分 割 合	90%	政務活動費 支 出 額	13,365 円
備 考			
(領収書等貼付欄)			

SHARP

領 収 証

領収証番号 5A10A29

発行日 2025年 1月10日

維新・京都・国民市会議員団 御中

拝啓 平素は、格別のご高配を賜り厚く御礼申し上げます。
お支払代金の領収証をご送付させていただきますので、ご確認
の上ご査収下さいませようお願い申し上げます。 敬具

下記金額正に領収致しました。
尚、内訳は右記の通りとなっております。

金 額 ¥14,850

金額を訂正したものの、領収証番号が
機械印字されていないもの及び
会社印がないものは無効です。

印紙税申告納
付につき東
税務署承認済

※リース・割賦取引のインボイス(価値額受書)について
1. インボイスはご契約時に送付したお支払明細書となります。
2. 2023年6月30日までに開始したファイナンスリース取引の
消費税の仕入税額控除は経過措置によりインボイスは不要となります。

〒102-0083
東京都千代田区麹町5丁目1番地1
住友不動産麹町ガーデンタワー
シャープファイナンス株式会社

領 収 内 容 内 訳		
領 収 日	お支払方法	金 額 円
	ご契約番号	
2025年 1月 6日	口座振替	14,850
	合 計	14,850

<お問い合わせ窓口(発行元)>

〒541-0052
大阪市中央区安土町2丁目3-13
大阪国際ビルディング
シャープファイナンス株式会社
事務センター
TEL 0570-003338
FAX 06-4964-6308

X2016

注1 使途項目の欄は、該当する項目を○で囲んでください。
注2 領収書等貼付欄に貼付することができない領収書等は、別紙に貼付してください。

2024年11月17日作成 0-1 (1) P. 1/ 1 (64)

604-0925
京都市中京区寺町通御池上る上本能寺前町4
88
維新・京都・国民市会議員団 御中

541-0052
大阪市中央区安土町2丁目3-13
大阪国際ビルディング
シャープファイナンス(株)
事務センター お客様窓口

(1927 1928) XD5-025

TEL:0570-003338
【営業時間 10時~17時(土、日、祝日を除く)】

平素は、弊社をご利用いただき誠にありがとうございます。
下記の通りご請求申し上げますので、ご確認の上お支払願いますようお願い致します。
万一、内容にご不審な点がございましたら、お問い合わせ番号をお申し出のうえ、
右記までご連絡下さい。
ご請求金額をお支払期限〔金融機関非営業日の場合は、その翌営業日〕に、
右記ご指定口座より引落しさせていただきますので、
お支払期限の前日までにご入金をお願い致します。
お客様の情報を保護するため、口座番号は表示しておりません。
リース・割賦取引のインボイスは、ご契約時に送付したお支払明細書となります。
〔当月ご請求内訳〕(金額単位:円)

お問い合わせ番号		2025年1月3日	
お支払期限		2025年1月3日	
ご請求金額(税込)		14,850円	
消費税率別 請求金額 /内消費税等	D 10.0%	14,850円	1,350円
	合計	14,850円	1,350円
(ご指定口座)		***** イソキョウトコソミシカバ イダマン ケイ	

ご契約番号 ご契約形態	お支払開始日 回目/総回数	商品名 機種名 (数量)	ご請求金額 (税込)	税率	内消費税等	備 考
リース契約	2023年 8月 3日 18回/ 48回	デジタルカラー複合機 BP-40C26 (1)	14850	D	1350	
税率 D=10.0%			合計	14850	1350	

下段：保守料

XD007

源込金 受取書

品名	数量	単価	金額	税率	消費税	合計
デジタルカラー複合機	1	14850	14850	10%	1350	16200
保守料						
合計			14850		1350	16200

第6号様式 (第5条関係)

支出調書 (一般用)

維新・京都・国民市会議員団

支出年月日	7年 1月 14日	整理No.	29
使途項目	調査研究費 研修費 広報広聴費 要請・陳情活動費 会議費 資料作成費 資料購入費 通信運搬費 備品消耗品費 人件費 事務所費		
使途内容	複合機器のカウンター料金 (12月分)		
按分割合	90%	政務活動費 支出額	8,366 円
備考	専ら政務活動に使用したため、抑留的は90%に自主割合する。		
(領収書等貼付欄)			

領収書

維新・京都・国民市会議員団

御中

発行日 2025年1月25日

金額 ¥9,296 (税込)

~12/31のカウンター料金

上記正に領収いたしました。

領収日 2025年1月14日

株式会社 アイティー関西

〒607-8408

京都市山科区御陵鳥ノ向町23番地8

シャロン ロトフキ 1F

TEL: 075-593-4639

FAX: 075-593-4629

登録番号 T7130001025159

消費税率	10%
税抜金額	¥8,451
消費税額	¥845

領収書

支出調書 (一般用)

維新・京都・国民市会議員団

支出年月日	7年2月3日	整理No.	30
使途項目	調査研究費 研修費 広報広聴費 要請・陳情活動費 会議費 資料作成費 資料購入費 通信運搬費 備品消耗品費 人件費 事務所費		
使途内容	複合機のリース代 (12月分)		
按分割合	90%	政務活動費 支出額	13,365 円
備考	専ら政務活動に使用し、抑制的: 90%に自主按分する。 (領収書等貼付欄)		

SHARP

領収証

領収証番号 5B10P32

発行日 2025年2月10日

維新・京都・国民市会議員団 御中

拝啓 平素は、格別のご高配を賜り厚く御礼申し上げます。
お支払代金の領収証をご送付させていただきますので、ご確認
の上ご査収下さいようお願い申し上げます。 敬具

下記金額正に領収致しました。
尚、内訳は右記の通りとなっております。

金額 ¥14,850

金額を訂正したもの、領収証番号が
機械印字されていないもの及び
会社印がないものは無効です。

印紙税申告納
付につき東
税務署承認済

リース・割賦取引のインボイス(適格請求書)について
1. インボイスはご契約時に送付したお支払明細書となります。
2. 2023年9月30日までに開始したファイナンスリース取引の
消費税の仕入税額控除は経過措置によりインボイスは不要となります。

〒102-0083
東京都千代田区麹町5丁目1番地1
住友不動産麹町ガーデンタワー
シャープファイナンス株式会社

領収内容内訳		
領収日	お支払方法 ご契約番号	金額 円
2025年 2月3日	口座振替	14,850
合計		14,850

<お問い合わせ窓口(発行元)>

〒541-0052
大阪市中央区安土町2丁目3-13
大阪国際ビルディング
シャープファイナンス株式会社
事務センター
TEL 0570-003338
FAX 06-4964-6308

注1 使途項目の欄は、該当する項目を○で囲んでください。
2 領収書等貼付欄に貼付することができない領収書等は、別紙に貼付してください。

2024年12月17日作成 0-1 (1) P. 1/ 1 (64)

604-0925

京都市中京区寺町通御池上る上本能寺前町4
88
維新・京都・国民市会議員団 御中

541-0052

大阪市中央区安土町2丁目3-13
大阪国際ビルディング
シャープファイナンス(株)
事務センター お客様窓口

(1933 1934) XD5-025

TEL:0570-003338

[営業時間 10時~17時(土、日、祝日を除く)]

平素は、弊社をご利用いただき誠にありがとうございます。
下記の通りご請求申し上げますので、ご確認の上お支払賜りますようお願い致します。
万一、内容にご不審な点がございましたら、お問い合わせ番号をお申し出のうえ、
右記までご連絡下さい。

ご請求金額をお支払期限〔金融機関非営業日の場合は、その翌営業日〕に、
右記ご指定口座より引落しさせていただきますので、
お支払期限の前日までにご入金をお願い致します。

お客様の情報を保護するため、口座番号は表示しておりません。
リース・割賦取引のインボイスは、ご契約時に送付したお支払明細書となります。
〔当月ご請求内訳〕(金額単位:円)

お問い合わせ番号	XXXXXXXXXXXX		
お支払期限	2025年2月3日		
ご請求金額(税込)	14,850円		
消費税率別 請求金額 /内消費税等	D 10.0%	14,850円	1,350円
	合計	14,850円	1,350円
(ご指定口座)	XXXXXXXXXXXX		
***** イノテックコミュニケーションズ 株式会社 *****			

ご契約番号 ご契約形態	お支払開始日 回目/総回数	商品名 機種名 (数量)	ご請求金額 (税込)	税 率	内消費税等	備 考
リース契約	2023年 8月 9日 19回目/48回	デジタルカラー複合機 BP-40C26 (1)	14850	D	1350	
税率 D=10.0%			合計	14850	1350	

下設: 保守料

XD007

振込金 受取書 (振込手数料)

振込銀行名 振込口座番号 振込金額

***** 振込金額 *****

印 影

貸借対照表 年 月 日

貸借対照表 年 月 日 借 借 借 借 借 借 借 借 借 借

借 借 借 借 借 借 借 借 借 借

借 借 借 借 借 借 借 借 借 借

貸 貸 貸 貸 貸 貸 貸 貸 貸 貸

貸 貸 貸 貸 貸 貸 貸 貸 貸 貸

借 借 借 借 借 借 借 借 借 借

借 借 借 借 借 借 借 借 借 借

貸 貸 貸 貸 貸 貸 貸 貸 貸 貸

貸 貸 貸 貸 貸 貸 貸 貸 貸 貸

借 借 借 借 借 借 借 借 借 借

借 借 借 借 借 借 借 借 借 借

貸 貸 貸 貸 貸 貸 貸 貸 貸 貸

貸 貸 貸 貸 貸 貸 貸 貸 貸 貸

借 借 借 借 借 借 借 借 借 借

借 借 借 借 借 借 借 借 借 借

貸 貸 貸 貸 貸 貸 貸 貸 貸 貸

貸 貸 貸 貸 貸 貸 貸 貸 貸 貸

借 借 借 借 借 借 借 借 借 借

借 借 借 借 借 借 借 借 借 借

第6号様式 (第5条関係)

支出調書 (一般用)

維新・京都・国民市会議員団

支出年月日	7年2月12日		整理No.	4
使途項目	調査研究費 研修費 広報広聴費 要請・陳情活動費 会議費 資料作成費 資料購入費 通信運搬費 備品消耗品費 人件費 事務所費			
使途内容	複合機のカウンター料金 (1月分)			
按分割合	90%	政務活動費 支出額	1,324	円
備考	専ら政務活動に使用したが、印刷料は90%に自主予算分取			
(領収書等貼付欄)				

領収書

維新・京都・国民市会議員団

御中

発行日 2025年2月25日

金額	¥1,472	(税込)
----	--------	------

~1/31のカウンター料金

上記正に領収いたしました。

領収日 2025年2月12日

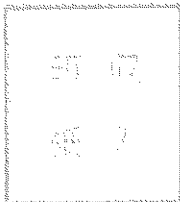

消費税率	10%
税抜金額	¥1,339
消費税額	¥133

株式会社 アイティー関西

〒607-8408

京都市山科区御陵烏ノ向町2-3番地8

シャロンコートアキ1F

TEL: 075-593-4639

FAX: 075-593-4629

登録番号 T7130001025159

第6号様式 (第5条関係)

支出調書 (一般用)

維新・京都・国民市会議員団

支出年月日	7年2月18日	整理No.	32
使途項目	調査研究費 研修費 広報広聴費 要請・陳情活動費 会議費 資料作成費 資料購入費 通信運搬費 備品(消耗品)費 人件費 事務所費		
使途内容	紙通帳利用手数料		
按分割合		政務活動費 支出額	550 円
備考			
(領収書等貼付欄)			
07-2-18 通帳手数料 ■ 550			

- 注1 使途項目の欄は、該当する項目を○で囲んでください。
 注2 領収書等貼付欄に貼付することができない領収書等は、別紙に貼付してください。

支出調書(一般用)

維新・京都・国民市会議員団

支出年月日	7年3月3日		整理No.	33
使途項目	調査研究費 研修費 広報広聴費 要請・陳情活動費 会議費 資料作成費 資料購入費 通信運搬費 備品消耗品費 人件費 事務所費			
使途内容	複合事務リース代(1月分)			
按分割合	90%	政務活動費 支出額	13,365 円	
備考	専ら政務活動に使用のため、抑制的に90%に自主按分可。			

(領収書等貼付欄)

SHARP

領収証

領収証番号 5C10430

発行日 2025年3月10日

維新・京都・国民市会議員団 御中

拝啓 平素は、格別のご高配を賜り厚く御礼申し上げます。お支払代金の領収証をご送付させていただきますので、ご確認の上ご査収下さいませようお願い申し上げます。 敬具

下記金額正に領収致しました。
尚、内訳は右記の通りとなっております。

金額	¥14,850
----	---------

金額を訂正したものの、領収証番号が機械印字されていないもの及び会社印がないものは無効です。

印紙税申告納付につき東
税務署承認済

※リース・割賦取引のインボイス(連絡請求書)について
1. インボイスはご契約時に送付したお支払明細書となります。
2. 2023年9月30日までに開始したファイナンスリース取引の消費税の仕入税額控除は経過措置によりインボイスは不要となります。

〒102-0083
東京都千代田区麹町5丁目1番地1
住友不動産麹町ガーデンタワー
シャープファイナンス株式会社

領収内容内訳		金額	
領収日	お支払方法 ご契約番号	金額 円	
2025年 3月3日	口座振替 [REDACTED]		14,850
合計			14,850

<お問い合わせ窓口(発行元)>

〒541-0052
大阪市中央区安土町2丁目3-13
大阪国際ビルディング
シャープファイナンス株式会社
事務センター
TEL 0570-003338
FAX 06-4964-6308

注1 使途項目の欄は、該当する項目を○で囲んでください。
注2 領収書等貼付欄に貼付することができない領収書等は、別紙に貼付してください。

第6号様式（第5条関係）

支出調書（一般用）

会派名 維新・京都・国民市会議員団

支出年月日	2025 年 3 月 4 日	整理No	37
使 途 項 目	調査研究費 研修費 広報広聴費 要請・陳情活動費 会議費 資料作成費 資料購入費 通信運搬費 備品消耗品費 人件費 事務所費		
使 途 内 容	事務用備品購入代		
按 分 割 合	9割	政務活動費 支 出 額	270 円
備 考	専ら政務活動に使用するものだが、代金300円を抑制的に90%に自主按分する。 (領収書等貼付欄)		



ふたば書房

ふたば書房 御池セスト店
〒604-8091
京都市中京区下本能寺前町492-1 セス
ト御池地下街
TEL:075-253-3151
登録番号:T6130001003735
端末番号:A13E

2025-03-04 13:32:13
端末取引ID:193894

フタバハン 赤
4902071605824

⑨5x3	¥285
割引15%	- ¥12

小計	¥273
税	¥27
合計	¥300
内消費税	(¥27)
	(10%対象 ¥300
	内消費税 ¥27)
合計点数	3点
お預り金額	¥500
お釣り	¥200

注1 使途項目の欄は、該当する項目を○で囲んでください。

2 領収書等貼付欄に貼付することができない領収書等は、この様式の裏面又は別紙に貼付してください。

支出調書(一般用)

維新・京都・国民市会議員団

支出年月日	7年3月12日	整理No.	35
使途項目	調査研究費 研修費 広報広聴費 要請・陳情活動費 会議費 資料作成費 資料購入費 通信運搬費 備品(消耗品)費 人件費 事務所費		
使途内容	複合機のカウンター料金(2月分)		
按分割合	90%	政務活動費 支出額	2,054 円
備考	専ら政務活動に使用したため、原則的=90%に自主控分可。 (領収書等貼付欄)		

領収書

維新・京都・国民市会議員団

御中

発行日 2025年3月25日

金額	¥2,259	(税込)
----	--------	------

~2/28のカウンター料金

上記正に領収いたしました。

領収日 2025年3月12日

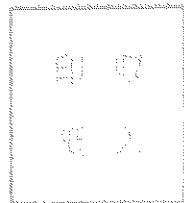

消費税率	10%
税抜金額	¥2,054
消費税額	¥205

株式会社 アイティー関西

〒607-8408

京都市山科区御陵鳥辺向町23番地1

シャロンエドブキ1F

TEL: 075-593-4639

FAX: 075-593-4629

登録番号 T7130001025159

1. 本領収書の複製は、改竄する項目を明示して認めさせていただきます。
2. 領収書等貼付欄に貼付することができない領収書等は、別紙に貼付してください。

第9号様式(第5条関係)

支出調書(一般用)

維新・京都・国民市会議員団

支出年月日	7年4月3日	整理No	36
使途項目	調査研究費 研修費 広報広聴費 要請・陳情活動費 会議費 資料作成費 資料購入費 通信運搬費 備品消耗品費 人件費 事務平費		
使途内容	複合機のリース代(2月分)		
按分割合	90%	政務活動費 支出額	18,365 円
備考	専ら政務活動に使用のため、抑割率に90%に自主控除可。 (領収書等貼付欄)		

SHARP

領収証

領収証番号 5D10J03

発行日 2025年4月10日

維新・京都・国民市会議員団 御中

拝啓 平素は、格別のご高配を賜り厚く御礼申し上げます。お支払代金の領収証をご送付させていただきますので、ご確認の上ご査収下さいませようお願い申し上げます。 敬具

下記金額正に領収致しました。
尚、内訳は右記の通りとなっております。

金額	¥14,850
----	---------

金額を訂正したもの、領収証番号が機械印字されていないもの及び会社印がないものは無効です。

印紙税申告納付につき東
税務署承認済

※リース・割賦取引のインボイス(適格請求書)について
1. インボイスはご契約時に送付したお支払明細書となります。
2. 2023年9月30日までに開始したファイナンスリース取引の消費税の仕入税額控除は経過措置によりインボイスは不要となります。

〒102-0083
東京都千代田区麹町5丁目1番地1
住友不動産麹町ガーデンタワー

シャープファイナンス株式会社

領収内容内訳		
領収日	お支払方法	金額 円
	ご契約番号	
2025年 4月3日	口座振替	14,850
	合計	14,850

<お問い合わせ窓口(発行元)>

〒541-0052
大阪市中央区安土町2丁目3-13
大阪国際ビルディング
シャープファイナンス株式会社
事務センター
TEL 0570-003338
FAX 06-4964-6308

KE616

- 注1 使途項目の欄は、該当する項目を○で囲んでください。
注2 領収書等貼付欄に貼付することができない領収書等は、別紙に貼付してください。

支出調書 (一般用)

維新・京都・国民市会議員団

支出年月日	7年4月14日	整理No	37
使途項目	調査研究費 研修費 広報広聴費 要請・陳情活動費 会議費 資料作成費 資料購入費 通信運搬費 備品消耗品費 人件費 事務所費		
使途内容	複合機のカウンター料金 (3月分)		
按分割合	90%	政務活動費 支出額	3,636 円
備考	専ら政務活動に使用し、非営利目的に自主採算可。		

(領収書等貼付欄)

領収書

維新・京都・国民市会議員団

御中

発行日 2025年4月25日

金額 ¥4,041 (税込)

～3/31のカウンター料金

上記正に領収いたしました。

領収日 2025年4月14日

印 収
紙 入

消費税率	10%
税抜金額	¥3,674
消費税額	¥367

株式会社 アイティー関西

〒607-8408

京都市山科区御陵烏天町213番地

シャロンコトブキ1F

TEL: 075-593-4639

FAX: 075-593-4629

登録番号 T7130001025159

〒604-8571

京都市中京区寺町通御池上ル
上本能寺前町488

維新・京都・国民市会議員団 御中

2025年3月31日

ITK 株式会社アイティー関西

〒607-8408

京都市山科区御陵原ノ内町23番地8

シャロンコトブキIT

TEL(075)593-4639

FAX(075)593-4629

e-mail :info@itkansai.com

登録番号 T7130001025159

御請求書 兼 口座振替のお知らせ

ご請求金額(税込)	税率
¥4,041	10%

日付	メーカー名	商品名	数量	単価	金額
2025/3月分		カウンター料金モノクロ	574	¥1.0	¥574
		カウンター料金カラー	310	¥10.0	¥3,100
		カウンター料金2色カラー	0	¥3.0	¥0
	今回	前回	合計		
モノクロカウント	14121	13547	574		
カラーカウント	6725	6415	310		
2色カラー	0	0	0		
	小計				¥3,674
	消費税				¥367
	合 計				¥4,041

口座振替日 : 2025年4月14日

領収書様式（領収書関係）

支出調書（一般用）

維新・京都・国民市会議員団

支出年月日	7年 5月 7日	整理	38
使途項目	調査研究費 研修費 広報広聴費 要請・陳情活動費 会議費 資料作成費 資料購入費 通信運搬費 備品消費品費 人件費 事務所費		
使途内容	複合機のリース代（3月分）		
按分割合	90%	政務活動費 支出額	13,365 円
備考	専ら政務活動に使用し、私利私欲は90%自主負担可。		
領収書等貼付欄			

SHARP

領収証

領収証番号 5E10X25

発行日 2025年 5月10日

維新・京都・国民市会議員団 御中

拝啓 平素は、格別のご高配を賜り厚く御礼申し上げます。お支払代金の領収証をご送付させていただきますので、ご確認の上ご査収下さいようお願い申し上げます。 敬具

下記金額正に領収致しました。
尚、内訳は右記の通りとなっております。

金額 ￥14,850

金額を訂正したもの、領収証番号が機械印字されていないもの及び会社印がないものは無効です。

印紙税申告納付につき東
税務署承認済

※リース・割賦取引のインボイス（連絡請求書）について
1. インボイスはご契約時に送付したお支払別冊等となります。
2. 2023年9月30日までに開始したファイナンスリース取引の消費税の仕入税額控除は経過措置によりインボイスは不要となります。

〒102-0083
東京都千代田区麹町5丁目1番地1
住友不動産麹町ガーデンタワー

シャープファイナンス株式会社

領収内容内訳

領収日	お支払方法 ご契約番号		金額 円
	口座振替		
2025年 5月 7日			14,850
	合計		14,850

<お問い合わせ窓口（発行元）>

〒541-0052
大阪市中央区安土町2丁目3-13
大阪国際ビルディング
シャープファイナンス株式会社
事務センター
TEL 0570-003338
FAX 06-4964-6308

1. 使途項目の欄は、該当する項目をここで選んでください。
2. 領収書等貼付欄に貼付することができない領収書等は、別紙に貼付してください。

支出調書一覧表

（人件費）

維新・京都・国民市会議員団

整理 No.	支出日	使途内容	政務活動費 支出額(円)
1	2024年4月30日	給与(4月分)	704,076
2	2024年5月27日	社会保険料(4月分)	103,848
3	2024年5月31日	給与(5月分)	715,671
4	2024年6月13日	労働保険	180,038
5	2024年6月25日	社会保険料(5月分)	103,848
6	2024年6月28日	給与(6月分)	709,957
7	2024年6月28日	賞与	784,750
8	2024年7月3日	書類郵送代	120
9	2024年7月18日	中退共掛け金 16,000×3か月(4月～6月)11,000(7月)	59,000
10	2024年7月23日	社会保険料(6月分)	103,848
11	2024年7月31日	給与(7月分)	733,153
12	2024年8月19日	中退共掛け金(8月分)	11,000
13	2024年8月28日	社会保険料(7月分・賞与分)	220,515
14	2024年8月30日	給与(8月分)	716,555
15	2024年9月18日	中退共掛け金(9月分)	11,000
16	2024年9月25日	社会保険料(8月分)	103,848
17	2024年9月30日	給与(9月分)	729,811

支出調書一覧表

(人件費)

維新・京都・国民市会議員団

整理 No.	支出日	使途内容	政務活動費 支出額 (円)
18	2024年10月18日	中退共掛け金(10月分)	11,000
19	2024年10月25日	社会保険料(9月分)	103,848
20	2024年10月31日	給与(10月分)	758,658
21	2024年11月18日	中退共掛け金(11月分)	11,000
22	2024年11月29日	給与(11月分)職員3	289,126
23	2024年12月2日	社会保険料(10月分)	103,848
24	2024年12月2日	給与(11月分)職員1	300,570
25	2024年12月10日	賞与職員3	485,520
26	2024年12月12日	給与(11月分)職員2	152,330
27	2024年12月18日	賞与職員1	550,770
28	2024年12月18日	中退共掛け金(12月分)	11,000
29	2024年12月26日	社会保険料(11月分)	103,848
30	2024年12月27日	年末調整書類の郵送料	1,060
31	2024年12月27日	職員給与(12月分)	692,480
32	2025年1月20日	中退共掛け金(1月分)	11,000
33	2025年1月29日	社会保険料(12月・賞与分)	258,953
34	2025年1月31日	給与(1月分)	739,780

支出調書一覧表

(人件費)

維新・京都・国民市会議員団

整理 No.	支出日	使途内容	政務活動費 支出額(円)
35	2025年2月14日	健康診断料	5,282
36	2025年2月18日	中退共掛け金(2月分)	11,000
37	2025年2月25日	社会保険料(1月分)	103,848
38	2025年2月28日	給与(2月分)	732,630
39	2025年3月18日	中退共掛け金(3月分)	11,000
40	2025年3月31日	給与(3月分)	752,110
41	2025年3月31日	社会保険料(2月分)	103,848
42	2025年4月24日	社会保険料(3月分)	86,630
43	2025年4月25日	年末調整書類作成料	60,644
小計			12,442,821

職員従事状況説明書

会派名

維新・京都・国民市議員団

1 基本情報等

(1) 職員の基本情報及び経費の計上状況（職員①）

氏名	
生年月日	
住所	
雇用期間	2011年5月1日～ 年 月 日
所定の勤務時間	<input checked="" type="checkbox"/> 毎週（月～金）曜日（8:45～17:30） <input type="checkbox"/> 不定
所定の勤務地	<input type="checkbox"/> 議員事務所 <input type="checkbox"/> 議員の自宅 <input checked="" type="checkbox"/> その他（維新・京都・国民市議員団控室）
計上に係る経費の内容	<input checked="" type="checkbox"/> 給与 <input checked="" type="checkbox"/> 社会保険料（事業主負担分） <input type="checkbox"/> その他（）
按分の理由	<input checked="" type="checkbox"/> 従事時間に基づく按分（本説明書及び職員従事状況記録簿に基づく場合） <input type="checkbox"/> 従事時間に基づく按分（本説明書のみに基づく場合） <input type="checkbox"/> その他（）

(2) 職員の基本情報及び経費の計上状況（職員②）

氏名	
生年月日	
住所	
雇用期間	2015年7月21日～2025年3月30日
所定の勤務時間	<input checked="" type="checkbox"/> 毎週（月～金）曜日（9:30～17:00） <input type="checkbox"/> 不定
所定の勤務地	<input type="checkbox"/> 議員事務所 <input type="checkbox"/> 議員の自宅 <input checked="" type="checkbox"/> その他（維新・京都・国民市議員団控室）
計上に係る経費の内容	<input checked="" type="checkbox"/> 給与 <input checked="" type="checkbox"/> 社会保険料（事業主負担分） <input type="checkbox"/> その他（）
按分の理由	<input checked="" type="checkbox"/> 従事時間に基づく按分（本説明書及び職員従事状況記録簿に基づく場合） <input type="checkbox"/> 従事時間に基づく按分（本説明書のみに基づく場合） <input type="checkbox"/> その他（）

(3) 職員の基本情報及び経費の計上状況（職員③）

氏名	
生年月日	
住所	
雇用期間	2015年5月1日～ 年 月 日
所定の勤務時間	<input checked="" type="checkbox"/> 毎週（月～金）曜日（8:45～17:30） <input type="checkbox"/> 不定
所定の勤務地	<input type="checkbox"/> 議員事務所 <input type="checkbox"/> 議員の自宅 <input checked="" type="checkbox"/> その他（維新・京都・国民市議員団控室）
計上に係る経費の内容	<input checked="" type="checkbox"/> 給与 <input checked="" type="checkbox"/> 社会保険料（事業主負担分） <input checked="" type="checkbox"/> その他（）
按分の理由	<input checked="" type="checkbox"/> 従事時間に基づく按分（本説明書及び職員従事状況記録簿に基づく場合） <input type="checkbox"/> 従事時間に基づく按分（本説明書のみに基づく場合） <input type="checkbox"/> その他（）

補足説明 ※「1 基本情報等」及び「2 従事内容等」の記載内容に関する補足説明を要する場合

職員①②③は会派の職員であり、会派の控室にて勤務し職務内容は、会派の政務活動に係る業務であります。京都市役所の会派の控室にて勤務していること、雇用契約上、後援会活動は各議員事務所で行っていること、また、党の事務所は別にあり、会派の調査研究活動以外の業務は行っておりません。

注 該当する□には、レ印を記入してください。

（次頁に続く）

2 従事内容等 (職員番号 1)

		従事時間	主な従事内容	従事割合
4月	調査研究活動等	155:00	委員会質問・質疑のための資料収集・収集データの編集および整理、議員会時の庶務、議員団活動に関する打合せ、市民相談の対応、議員団HPにかかる作業、電話対応・来客対応ほか	100.0
	調査研究活動等以外の活動	0:00		
5月	調査研究活動等	132:30	委員会質問・質疑のための資料収集・収集データの編集および整理、議員会時の庶務、議員団活動に関する打合せ、市民相談の対応、議員団HPにかかる作業、電話対応・来客対応ほか	100.0
	調査研究活動等以外の活動	0:00		
6月	調査研究活動等	147:15	委員会質問・質疑のための資料収集・収集データの編集および整理、議員会時の庶務、議員団活動に関する打合せ、市民相談の対応、議員団HPにかかる作業、電話対応・来客対応ほか	100.0
	調査研究活動等以外の活動	0:00		
7月	調査研究活動等	167:00	委員会質問・質疑のための資料収集・収集データの編集および整理、議員会時の庶務、議員団活動に関する打合せ、市民相談の対応、議員団HPにかかる作業、電話対応・来客対応ほか	100.0
	調査研究活動等以外の活動	0:00		
8月	調査研究活動等	124:00	委員会質問・質疑のための資料収集・収集データの編集および整理、議員会時の庶務、議員団活動に関する打合せ、市民相談の対応、議員団HPにかかる作業、電話対応・来客対応ほか	100.0
	調査研究活動等以外の活動	0:00		
9月	調査研究活動等	135:30	議員会の打合せ、議員団活動に関する打合せ、市民相談の対応、議員団HPにかかる作業、電話対応・来客対応ほか	100.0
	調査研究活動等以外の活動	0:00		
10月	調査研究活動等	162:45	議員会の打合せ、議員団活動に関する打合せ、市民相談の対応、議員団HPにかかる作業、電話対応・来客対応ほか	100.0
	調査研究活動等以外の活動	0:00		
11月	調査研究活動等	155:00	議員会の打合せ、議員団活動に関する打合せ、市民相談の対応、議員団HPにかかる作業、電話対応・来客対応ほか	100.0
	調査研究活動等以外の活動	0:00		
12月	調査研究活動等	147:15	議員会の打合せ、議員団活動に関する打合せ、市民相談の対応、議員団HPにかかる作業、電話対応・来客対応ほか	100.0
	調査研究活動等以外の活動	0:00		
1月	調査研究活動等	147:15	委員会質問・質疑のための資料収集・収集データの編集および整理、議員会時の庶務、議員団活動に関する打合せ、市民相談の対応、議員団HPにかかる作業、電話対応・来客対応ほか	100.0
	調査研究活動等以外の活動	0:00		
2月	調査研究活動等	138:00	委員会質問・質疑のための資料収集・収集データの編集および整理、議員会時の庶務、議員団活動に関する打合せ、市民相談の対応、議員団HPにかかる作業、電話対応・来客対応ほか	100.0
	調査研究活動等以外の活動	0:00		
3月	調査研究活動等	139:30	委員会質問・質疑のための資料収集・収集データの編集および整理、議員会時の庶務、議員団活動に関する打合せ、市民相談の対応、議員団HPにかかる作業、電話対応・来客対応ほか	100.0
	調査研究活動等以外の活動	0:00		

注 京都市政務活動費取扱要綱第3条第3項第3号イただし書の規定に基づき職員従事状況記録簿を作成しなかった場合を除き、この用紙を使用してください。

2 従事内容等 (職員番号 2)

		従事時間	主な従事内容	従事割合
4月	調査研究活動等	104:00	議会時の庶務、古紙整理・回収、議員団室清掃、備品の補充・発注、清算・支払業務、一般の方からの電話応対、陳情・請願の受付け、議員宛資料等の受取と配布・電話取り次ぎ、市職員との事務連絡、収支報告書作成、記録簿作成等	100.0
	調査研究活動等以外の活動	0:00		
5月	調査研究活動等	94:00	議会時の庶務、古紙整理・回収、議員団室清掃、備品の補充・発注、清算・支払業務、一般の方からの電話応対、陳情・請願の受付け、議員宛資料等の受取と配布・電話取り次ぎ、市職員との事務連絡、収支報告書作成、記録簿作成等	100.0
	調査研究活動等以外の活動	0:00		
6月	調査研究活動等	104:30	議会時の庶務、古紙整理・回収、議員団室清掃、備品の補充・発注、清算・支払業務、一般の方からの電話応対、陳情・請願の受付け、議員宛資料等の受取と配布・電話取り次ぎ、市職員との事務連絡、収支報告書作成、記録簿作成等	100.0
	調査研究活動等以外の活動	0:00		
7月	調査研究活動等	91:30	議会時の庶務、古紙整理・回収、議員団室清掃、備品の補充・発注、清算・支払業務、一般の方からの電話応対、陳情・請願の受付け、議員宛資料等の受取と配布・電話取り次ぎ、市職員との事務連絡、収支報告書作成、記録簿作成等	100.0
	調査研究活動等以外の活動	0:00		
8月	調査研究活動等	87:00	議会時の庶務、古紙整理・回収、議員団室清掃、備品の補充・発注、清算・支払業務、一般の方からの電話応対、陳情・請願の受付け、議員宛資料等の受取と配布・電話取り次ぎ、市職員との事務連絡、収支報告書作成、記録簿作成等	100.0
	調査研究活動等以外の活動	0:00		
9月	調査研究活動等	118:30	議会時の庶務、古紙整理・回収、議員団室清掃、備品の補充・発注、清算・支払業務、一般の方からの電話応対、陳情・請願の受付け、議員宛資料等の受取と配布・電話取り次ぎ、市職員との事務連絡、収支報告書作成、記録簿作成等	100.0
	調査研究活動等以外の活動	0:00		
10月	調査研究活動等	121:00	議会時の庶務、古紙整理・回収、議員団室清掃、備品の補充・発注、清算・支払業務、一般の方からの電話応対、陳情・請願の受付け、議員宛資料等の受取と配布・電話取り次ぎ、市職員との事務連絡、収支報告書作成、記録簿作成等	100.0
	調査研究活動等以外の活動	0:00		
11月	調査研究活動等	96:30	議会時の庶務、古紙整理・回収、議員団室清掃、備品の補充・発注、清算・支払業務、一般の方からの電話応対、陳情・請願の受付け、議員宛資料等の受取と配布・電話取り次ぎ、市職員との事務連絡、収支報告書作成、記録簿作成等	100.0
	調査研究活動等以外の活動	0:00		
12月	調査研究活動等	78:30	議会時の庶務、古紙整理・回収、議員団室清掃、備品の補充・発注、清算・支払業務、一般の方からの電話応対、陳情・請願の受付け、議員宛資料等の受取と配布・電話取り次ぎ、市職員との事務連絡、収支報告書作成、記録簿作成等	100.0
	調査研究活動等以外の活動	0:00		
1月	調査研究活動等	120:00	議会時の庶務、古紙整理・回収、議員団室清掃、備品の補充・発注、清算・支払業務、一般の方からの電話応対、陳情・請願の受付け、議員宛資料等の受取と配布・電話取り次ぎ、市職員との事務連絡、収支報告書作成、記録簿作成等	100.0
	調査研究活動等以外の活動	0:00		
2月	調査研究活動等	86:30	議会時の庶務、古紙整理・回収、議員団室清掃、備品の補充・発注、清算・支払業務、一般の方からの電話応対、陳情・請願の受付け、議員宛資料等の受取と配布・電話取り次ぎ、市職員との事務連絡、収支報告書作成、記録簿作成等	100.0
	調査研究活動等以外の活動	0:00		
3月	調査研究活動等	37:00	議会時の庶務、古紙整理・回収、議員団室清掃、備品の補充・発注、清算・支払業務、一般の方からの電話応対、陳情・請願の受付け、議員宛資料等の受取と配布・電話取り次ぎ、市職員との事務連絡、収支報告書作成、記録簿作成等	100.0
	調査研究活動等以外の活動	0:00		

注 京都市政務活動費取扱要綱第3条第3項第3号イただし書の規定に基づき職員従事状況記録簿を作成しなかった場合を除き、この用紙を使用してください。

2 従事内容等 (職員番号 3)

		従事時間	主な従事内容	従事割合
4月	調査研究活動等	157:00	電話・メール連絡対応調整/会派各議員あて資料受取配布/新聞・ネット政務関連情報収集/打合せ・相談等/庶務/政務活動費支出調書の作成・帳簿入力等経理処理/議員会準備手配・内容記録/陳情対応/事務書類の作成	100.0
	調査研究活動等以外の活動	0:00		
5月	調査研究活動等	131:30	電話・メール連絡対応調整/会派各議員あて資料受取配布/新聞・ネット政務関連情報収集/打合せ・相談等/庶務/政務活動費支出調書の作成・帳簿入力等経理処理/議員会準備手配・内容記録/陳情対応/代表質問関連準備対応	100.0
	調査研究活動等以外の活動	0:00		
6月	調査研究活動等	148:15	電話・メール連絡対応調整/会派各議員あて資料受取配布/新聞・ネット政務関連情報収集/打合せ・相談等/庶務/政務活動費支出調書の作成・帳簿入力等経理処理/議員会準備手配・内容記録/陳情対応/総括質疑関連準備対応	100.0
	調査研究活動等以外の活動	0:00		
7月	調査研究活動等	163:15	電話・メール連絡対応調整/会派各議員あて資料受取配布/新聞・ネット政務関連情報収集/打合せ・相談等/庶務/政務活動費支出調書の作成・帳簿入力等経理処理/議員会準備手配・内容記録/陳情対応/ケアラー支援条例関連	100.0
	調査研究活動等以外の活動	0:00		
8月	調査研究活動等	124:00	電話・メール連絡対応調整/会派各議員あて資料受取配布/新聞・ネット政務関連情報収集/打合せ・相談等/庶務/政務活動費支出調書の作成・帳簿入力等経理処理/議員会準備手配・内容記録/陳情対応/予算要望用資料の作成	100.0
	調査研究活動等以外の活動	0:00		
9月	調査研究活動等	145:45	電話・メール連絡対応調整/会派各議員あて資料受取配布/新聞・ネット政務関連情報収集/打合せ・相談等/庶務/政務活動費支出調書の作成・帳簿入力等経理処理/議員会準備手配・内容記録/陳情対応/予算要望用資料の作成	100.0
	調査研究活動等以外の活動	0:00		
10月	調査研究活動等	146:15	電話・メール連絡対応調整/会派各議員あて資料受取配布/新聞・ネット政務関連情報収集/打合せ・相談等/庶務/政務活動費支出調書の作成・帳簿入力等経理処理/議員会準備手配・内容記録/会派ニュース第3号の作成/	100.0
	調査研究活動等以外の活動	0:00		
11月	調査研究活動等	153:00	電話・メール連絡対応調整/会派各議員あて資料受取配布/新聞・ネット政務関連情報収集/打合せ・相談等/庶務/政務活動費支出調書の作成・帳簿入力等経理処理/議員会準備手配・内容記録/会派ニュース第3号の発送準備	100.0
	調査研究活動等以外の活動	0:00		
12月	調査研究活動等	132:30	電話・メール連絡対応調整/会派各議員あて資料受取配布/新聞・ネット政務関連情報収集/打合せ・相談等/庶務/政務活動費支出調書の作成・帳簿入力等経理処理/議員会準備手配・内容記録/年末調整等事務書類の作成	100.0
	調査研究活動等以外の活動	0:00		
1月	調査研究活動等	139:00	電話・メール連絡対応調整/会派各議員あて資料受取配布/新聞・ネット政務関連情報収集/打合せ・相談等/庶務/政務活動費支出調書の作成・帳簿入力等経理処理/議員会準備手配・内容記録/政務活動費収支報告書仮提出準備	100.0
	調査研究活動等以外の活動	0:00		
2月	調査研究活動等	139:30	電話・メール連絡対応調整/会派各議員あて資料受取配布/新聞・ネット政務関連情報収集/打合せ・相談等/庶務/政務活動費支出調書の作成・帳簿入力等経理処理/議員会準備手配・内容記録/会派ニュース第4号の作成	100.0
	調査研究活動等以外の活動	0:00		
3月	調査研究活動等	150:45	電話・メール連絡対応調整/会派各議員あて資料受取配布/新聞・ネット政務関連情報収集/打合せ・相談等/庶務/政務活動費支出調書の作成・帳簿入力等経理処理/議員会準備手配・内容記録/会派ニュース第4号発送準備	100.0
	調査研究活動等以外の活動	0:00		

注 京都市政務活動費取扱要綱第3条第3項第3号イただし書の規定に基づき職員従事状況記録簿を作成しなかった場合を除き、この用紙を使用してください。

(会派用)

補助の内容についての確認書

私は、京都市会における会派である 維新・京都・国民会議員団 に雇用され、2024年度において、同会派の活動の補助に当たりました。

同会派が同年度における政務活動費の収支報告書に添付し、京都市会議長に提出しようとする次の書類（該当するものの□にレ印をしています。）に、私が従事した状況についての記載がありますので、内容を確認しました。

職員従事状況記録簿

職員従事状況説明書

その結果、書類に記載された内容と、私が実際に従事した内容とは相違ありませんでした。

なお、同年度における活動の補助の対価として私が同会派から支給を受けた給与等のうち、政務活動費が充当されている額として同会派から示された額は、次のとおりです。

計 4447,600 円

2025年 4 月 3 日

補助職員名 _____

(署名又は記名押印)

(会派用)

補助の内容についての確認書

私は、京都市会における会派である 維新・京都・国民会議員団 に雇用され、2024年度において、同会派の活動の補助に当たりました。

同会派が同年度における政務活動費の収支報告書に添付し、京都市会議長に提出しようとする次の書類（該当するものの□にレ印をしています。）に、私が従事した状況についての記載がありますので、内容を確認しました。

職員従事状況記録簿

職員従事状況説明書

その結果、書類に記載された内容と、私が実際に従事した内容とは相違ありませんでした。

なお、同年度における活動の補助の対価として私が同会派から支給を受けた給与等のうち、政務活動費が充当されている額として同会派から示された額は、次のとおりです。

計 1,633,895 円

2025年 3 月 30 日

補助職員名

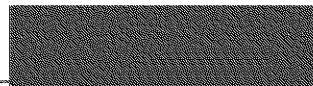

(署名又は記名押印)

(会派用)

補助の内容についての確認書

私は、京都市会における会派である 維新・京都・国民市会議員団 に
雇用され、2024 年度において、同会派の活動の補助に当たりました。

同会派が同年度における政務活動費の収支報告書に添付し、京都市会議長に提出しようとする次の書類（該当するものの□にレ印をしています。）に、私が従事した状況についての記載がありますので、内容を確認しました。

職員従事状況記録簿

職員従事状況説明書

その結果、書類に記載された内容と、私が実際に従事した内容とは相違ありませんでした。

なお、同年度における活動の補助の対価として私が同会派から支給を受けた給与等のうち、政務活動費が充当されている額として同会派から示された額は、次のとおりです。

計 4,437,192 円

2025 年 3 月 31 日

補助職員名

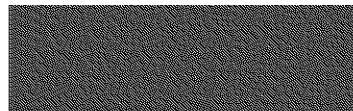

(署名又は記名押印)

雇用契約書

氏名		生年月日	
現住所			

維新・京都・国民市会議員団と上記のものは次に条件により労働契約を締結する。

雇用期間	期間の定め 有 <input checked="" type="radio"/> 無 2023年 4月 30日 ~ 年 月 日		
就業場所	京都市役所内 維新・京都・国民市会議員団控室		
業務の内容	政務活動に係る補助		
就業時間	午前 8時 45分 ~ 午後 5時 30分		
休憩時間	就業時間内で60分間		
所定時間外労働	有 <input checked="" type="radio"/> 無	休日労働	有 <input checked="" type="radio"/> 無
休日	土曜日,日曜日,祝日,年末年始,その他雇用者が指定した日		
休暇	都度雇用者と相談		
基本給	月額 299,800円		
その他手当等	賞与 300,000円×2回(6, 12月)		
支払い	毎月分を当月末日に支払		
退職に関する事項	自己都合退職の場合,退職する30日前に届け出ること。		
その他			

※上記の定め以外の事項については労使でその都度協議する。

以上の通り合意し,その成立の証として本契約書2通を作成し,雇用者および被雇用者双方が署名,または記名押印のうえ,それぞれ1通を保管する。

2023年 4月 30日

雇用者 住所 京都市中京区寺町御池上る上本能寺前町488京都市役所本庁舎2階

氏名 維新・京都・国民市会議員団

団長 中野 洋一

被雇用者 氏名

雇用契約書

氏名	[Redacted]	生年月日	[Redacted]
現住所	[Redacted]		

維新・京都・国民市議員団と上記のものは次に条件により労働契約を締結する。

雇用期間	期間の定め 有 <input checked="" type="radio"/> 無 2023年 4月 30日 ~ 年 月 日		
就業場所	京都市役所内 維新・京都・国民市議員団控室		
業務の内容	政務活動に係る補助		
就業時間	午前 9時 30分 ~ 午後 5時 00分		
休憩時間	就業時間内で60分間		
所定時間外労働	有 <input checked="" type="radio"/> 無	休日労働	有 <input checked="" type="radio"/> 無
休日	土曜日、日曜日、祝日、年末年始、その他雇用者が指定した日		
休暇	年次有給休暇(労働法令のとおり)		
基本給	時間給 1,000円~		
その他手当	通勤手当 (市バス定期券1ヶ月分)		
支払い	毎月分を当月末日に支払		
退職に関する事項	自己都合退職の場合、退職する30日前に届け出ること。		
その他			

※上記の定め以外の事項については労使でその都度協議する。

以上の通り合意し、その成立の証として本契約書2通を作成し、雇用者および被雇用者双方が署名、または記名押印のうえ、それぞれ1通を保管する。

2023年 4月 30日

雇用者 住所 京都市中京区寺町御池上る上本能寺前町488京都市役所本庁舎2階

氏名 維新・京都・国民市議員団

団長 中野 洋一

被雇用者 氏名 [Redacted]

雇用契約書

氏名		生年月日	
現住所			

維新・京都・国民市会議員団と上記のものは、次に条件により労働契約を締結する。

雇用期間	期間の定め 有・無 <input checked="" type="radio"/>		
	2023年 4月 30日 ~ 年 月 日		
就業場所	京都市役所本庁舎2階 維新・京都・国民市会議員団控室		
業務の内容	政務活動に係る補助		
就業時間	午前 8時 45分 ~ 午後 5時 30分		
休憩時間	就業時間内で60分間		
所定時間外労働	有 <input checked="" type="radio"/> 無 <input type="radio"/>	休日労働	有・無 <input checked="" type="radio"/>
休日	土曜日、日曜日、祝日、年末年始		
休暇	年次有給休暇(労働法令のとおり)・夏期休暇(3日間)		
賃金	基本給 (月給)277,000円		
	所定外労働(法定超)について賃金の割増率は25%とする。		
	賞与年2回(6月・12月)		
	業務時間・内容の追加等により昇給する場合があるが、決まった昇給時期・金額は定めない		
その他手当	通勤手当/退職手当		
支払い	毎月分を当月末日に支払		
退職に関する事項	自己都合退職の場合、退職する30日前に届け出ること。		
その他			

以上の通り合意し、その成立の証として本契約書2通を作成し、雇用者および被雇用者双方が署名または記名押印のうえ、それぞれ1通を保管する。

2024年 4月 1日

雇用者 住所 京都市中京区寺町御池上ル上本能寺前町488
氏名 維新・京都・国民市会議員団
団長 中野洋一

被雇用者 氏名

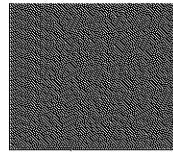

支 出 調 書（一般用）

会派名 維新・京都・国民市会議員団

支出年月日	2024 年 4 月 30 日	整理No	
使 途 項 目	調査研究費 研修費 広報広聴費 要請・陳情活動費 会議費 資料作成費 資料購入費 通信運搬費 備品消耗品費 <u>人件費</u> 事務所費		
使 途 内 容	職員給与 (2024年4月分)		
按 分 割 合	政務活動費 支 出 額	704,076 円	
備 考	職員1, 2, 3 (振込手数料770円×3=2, 310円を含む)		

(領収書等貼付欄)

給 与 明 細 書

2024 年 度 4 月 分

支給額	計	299,800
	控除額	
差引支給額		246,316

支給年月日 2024 年 4 月 30 日

京都市中京区寺町通り御池上る
上本能寺前町488京都市役所2階
維新・京都・国民市会議員団
代表 中野洋一

受領印

給 与 明 細 書

2024 年 度 4 月 分

支給額	通勤費	9,660
	計	113,610
控除額		
差引支給額		96,412

支給年月日 2024 年 4 月 30 日

京都市中京区寺町通り御池上る
上本能寺前町488京都市役所2階
維新・京都・国民市会議員団
代表 中野洋一

受領印

注1 使途項目の欄は、該当する項目を○で囲んでください。

注2 領収書等貼付欄に貼付することができない領収書等は、この様式の裏面又は別紙に貼付してください。

令和6年4月分給与明細書

支給日 令和6年4月30日

維新・京都・国民市会議員団

氏名

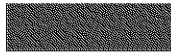

様

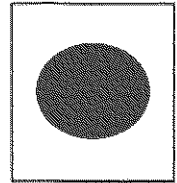

受領印

勤怠

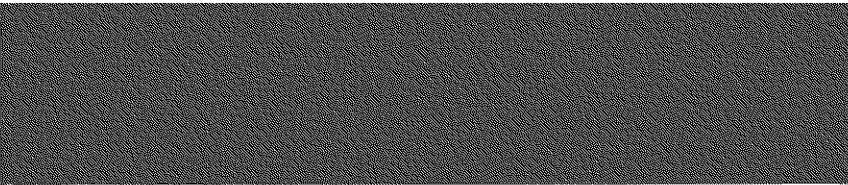

差引支給額

240,714

支給

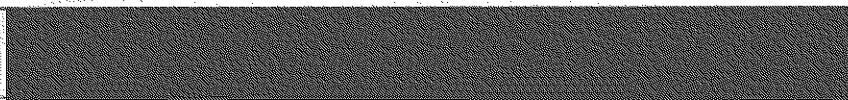

総支給額

288,356

控除

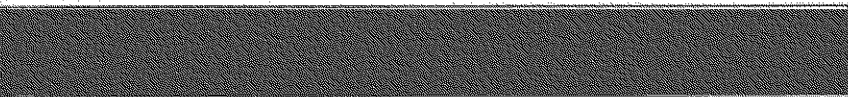

控除計

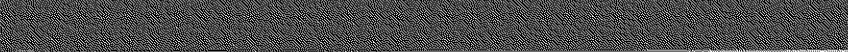

ご利用明細

ご来店いただきありがとうございます。

このご利用明細はお持ち帰りください。

年月日	取扱店番	お取引内容
060430	0431240	お振り込み
受付通番	銀行番号	支店番号
0401		口座番号
		お取引金額
*****		¥246,316

お取引できない場合	残高	

15.49	¥770	おつり
[Redacted] 様		
イシキヨウトコクミンシカイキ インタツ ナカノ ヨウイチ様		

お振込先、お振込人、ご振込人

ご利用明細

ご来店いただきありがとうございます。

このご利用明細はお持ち帰りください。

年月日	取扱店番	お取引内容
060430	0431240	お振り込み
受付通番	銀行番号	支店番号
0402		口座番号
		お取引金額
*****		¥96,412

お取引できない場合	残高	

15.50	¥770	おつり
[Redacted] 様		
イシキヨウトコクミンシカイキ インタツ ナカノ ヨウイチ様		

お振込先、お振込人、ご振込人

ご利用明細

ご来店いただきありがとうございます。

このご利用明細はお持ち帰りください。

年月日	取扱店番	お取引内容
060430	0431240	お振り込み
受付通番	銀行番号	支店番号
0400		口座番号
		お取引金額
*****		¥240,714

お取引できない場合	残高	

15.48	¥770	おつり
[Redacted] 様		
イシキヨウトコクミンシカイキ インタツ ナカノ ヨウイチ様		

お振込先、お振込人、ご振込人

第6号様式 (第5条関係)

支出調書 (一般用)

会派名 維新・京都・国民市会議員団

支出年月日	2024年5月27日	整理No.	2
使 途 項 目	調査研究費 研修費 広報広聴費 要請・陳情活動費 会議費 資料作成費 資料購入費 通信運搬費 備品消耗品費 人件費 事務所費		
使 途 内 容	社会保険料納付		
按 分 割 合	政務活動費 支 出 額	103,848円	
備 考	2024年4月分 (納付額のうち個人負担額 101,363円 を除き計上する) (領収書等貼付欄)		

納入告知書 納付書* 領収証書

国庫金

厚生保険

年度 6 年金特別会計 6375 取振行番号 00064362 取振行名 厚生労働省年金局 (中京)



納付年月 令和 6年 4月

前払期限 令和 6年 5月31日
自記の
と
別紙にて
記載し、
5月22日

健康増進
健康保険料 76457

厚生年金増進
厚生年金保険料 126270

子ども・子育て支援増進
子ども・子育て拠出金 2484

納付目的
健康保険料
厚生年金保険料
子ども・子育て拠出金
令和 6年度

事業所整理記号 事業所番号 うち証券受領
取納機関番号 納付書号 照会番号

証券受領
全部 一部

合 計 額				
千	百	十	百	十
2	0	5	2	11
円				

内閣府及び厚生労働省所管
年金特別会計

納付場所 日本銀行本店・支店、代理店、兼入代理店又は日本年金機構

中京 年金事務所
〒604-8571 京都市 中京区 寺町通御池上る上本能寺前町 488
厚生労働省 厚生労働省年金局事業管理課長

604-8571 京都市 中京区 寺町通御池上る上本能寺前町 488
維新・京都・国民市会議員団

上記の合計額を領収しました。
(領収日付等)
出納
6. 5. 27
三菱UFJ・ペイジー(3)
(納付印)

この納入告知書 (納付書) は Pay-easy (ペイジー) 対応のATM、インターネットバンキング等を利用して納付することができます。 翌年度5月1日以降現年度歳入組入

注1 使途項目の欄は、該当する項目を○で囲んでください。
注2 領収書等貼付欄に貼付することができない領収書等は、この様式の裏面又は別紙に貼付してください。

支出調書 (一般用)

会派名 維新・京都・国民市会議員団

支出年月日	2024年 5月 31日	整理No.	3
使 途 項 目	調査研究費 研修費 広報広聴費 要請・陳情活動費 会議費 資料作成費 資料購入費 通信運搬費 備品消耗品費 人件費 事務所費		
使 途 内 容	職員給与 (2024年5月分)		
按 分 割 合		政務活動費 支 出 額	715,671 円
備 考	職員1, 2, 3 (振込手数料770円×3=2,310円を含む)		

(領収書等貼付欄)

給与明細書(控)

2024年度 5月分

支給額		
	計	299,800
控除額		
差引支給額	246,316	

支給年月日 2024年 5月 31日

京都市中京区寺町通り御池上がる
上本能寺前町488京都市役所2階
維新・京都・国民市会議員団
代表 中野洋一

受領印

給与明細書(控)

2024年度 5月分

支給額		
	計	120,435
控除額		
差引支給額	103,197	

支給年月日 2024年 5月 31日

京都市中京区寺町通り御池上がる
上本能寺前町488京都市役所2階
維新・京都・国民市会議員団
代表 中野洋一

受領印

注1 使途項目の欄は、該当する項目を○で囲んでください。

注2 領収書等貼付欄に貼付することができない領収書等は、この様式の裏面又は別紙に貼付してください。

令和6年5月分給与明細書

支給日 令和6年5月31日

維新・京都・国民市会議員団

氏名

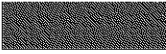

様

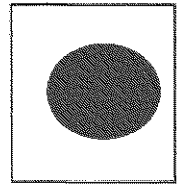

受領印

勤怠

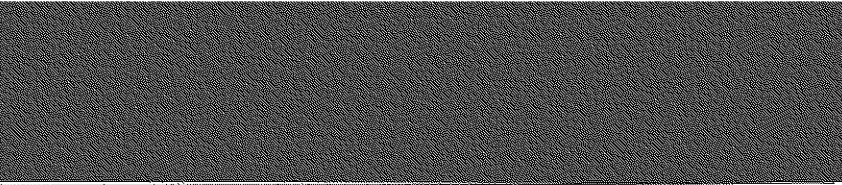

差引支給額

244,925

支給

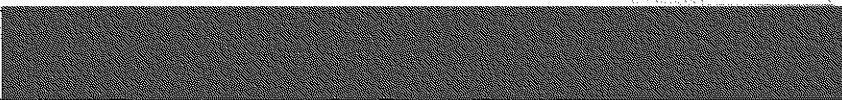

総支給額

293,126

控除

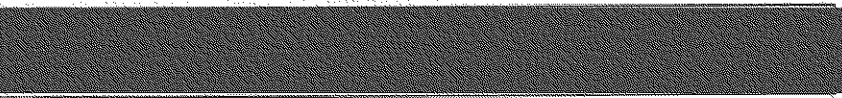

控除計

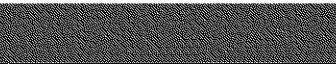
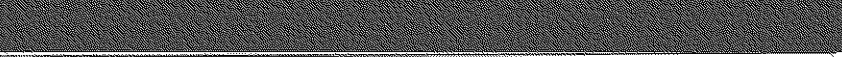

ご利用明細

ご利用明細をお振込みの振込先にお振込みください。

年月日	取扱店番	お取引内容
060531	10431240	お振り込み
受付通番	銀行番号	支店番号
0203		
		お取引金額
*****		¥246,316

お振込み できない場合	残高	***
13.14	¥770	***
伊シキヨウトコクミンシカイキ インターナショナル ナカノ ヨウイチ様		

お振込先へお振込みください

ご利用明細

ご利用明細をお振込みの振込先にお振込みください。

年月日	取扱店番	お取引内容
060531	10431240	お振り込み
受付通番	銀行番号	支店番号
0204		
		お取引金額
*****		¥103,197
ATMで通帳のお振り越しができます		
お振込み できない場合	残高	***
13.15	¥770	***
伊シキヨウトコクミンシカイキ インターナショナル ナカノ ヨウイチ様		

お振込先へお振込みください

ご利用明細

ご利用明細をお振込みの振込先にお振込みください。

年月日	取扱店番	お取引内容
060531	10431240	お振り込み
受付通番	銀行番号	支店番号
0201		
		お取引金額
*****		¥244,925

お振込み できない場合	残高	***
13.13	¥770	***
伊シキヨウトコクミンシカイキ インターナショナル ナカノ ヨウイチ様		

お振込先へお振込みください

第6号様式 (第5条関係)

支出調書 (一般用)

会派名又は議員名 維新・京都・国民市会議員団

支出年月日	2024年 6月 13日	整理No.	4
使 途 項 目	調査研究費 研修費 広報広聴費 要請・陳情活動費 会議費 資料作成費 資料購入費 通信運搬費 備品消耗品費 人件費 事務所費		
使 途 内 容	労働保険		
按 分 割 合	政務活動費 支 出 額	180,038	円
備 考	納付額243,148円のうち 個人負担額 63,110円を除く (領収書等貼付欄)		

納付書・領収証書

労働保険

国庫金

※ 取 扱 店 名

※ 取扱店番号

京都労働局

00075469

徴収総額 労働者収入及び
一般拠出金収入

労働保険
特別会計 0847

厚生労働省
管 6118

※ 令和 06 年度

労働 保険 番号	都道府県	所管 管 轄	延 幹 番 号	枝 番 号	※ CD	※ 証券受領
					1	全 部 一 部

翌年度5月1日以降 現年度歳入組入

※ 会費年度(元号・令和は9)

9 - 5

※ 徴収年度(元号・令和は9)

9 - 5

納付の目的
1. 令和
6 年度
1 期
(5月1日～)

和
5 年度
確定

※ 収納区分 62

※ 課税区分

※ 内証券受領

(住所) 〒604-8571 京都市
中京区
寺町通御池上る
上本總寺前町4-8-8
(氏名) 維新・京都・国民市会議員団

股

EA126B0039156842A126B0019568F
0019568 E

納付の場所
日本銀行(本店・支店・代理店又は成人代理店)、所轄都道府県労働局、所轄労働基準監督署

内 容	十 億 千 百 十 万 千 百 十 円
労働 保険料	¥ 242,961
取 扱 金	¥ 1,877
納 付 額 (合計額)	¥ 244,838
あて先 〒604-0846 京都市中京区 両替町通御池上る 金吹町4-5-1 京都労働局	上記の合計額を徴収しました。 領収日付等 出納 6. 6. 13 三菱UFJ・Bk. 限(株) (納付者渡し)
労働保険特別会計歳入徴収官	

- 注1 使途項目の欄は、該当する項目を○で囲んでください。
 2 領収書等貼付欄に貼付することができない領収書等は、この様式の裏面又は別紙に貼付してください。

第6号様式（第5条関係）

支出調書（一般用）

会派名 維新・京都・国民市会議員団

支出年月日	2024年6月25日	整理No	5
使 途 項 目	調査研究費 研修費 広報広聴費 要請・陳情活動費 会議費 資料作成費 資料購入費 通信運搬費 備品消耗品費 <u>人件費</u> 事務所費		
使 途 内 容	社会保険料納付		
按 分 割 合	政務活動費 支 出 額	103,848円	
備 考	2024年5月分（納付額のうち個人負担額 101,363円 を除き計上する） （領収書等貼付欄）		

納入告知書 納付書*領収証書

国庫金

厚生保険

年度 年金特別会計 国民年金保険料 取振行番号
 6 0343 6375 00064362

厚生労働省年金局（中京）



納付
目的
年月 令和6年
5月分
納付
期限 令和6年
7月1日
※納付
方法
※令和6年
6月20日

健康助定
健康保険料
76457円

厚生年金助定
厚生年金保険料
126270円

子ども・子育て支援助定
子ども・子育て拠出金
2484円

納付目的
健康保険料
厚生年金保険料
子ども・子育て拠出金
令和6年度

事業所管理記号 事業所番号 うち証券受領
 収納機関番号 納付番号 確認番号

証券受領
全部 一部

合 計 額			
千 百 十 萬 千 百 十 万 千 百 十 円			
	¥	205211	

内閣府及び厚生労働省所管
年金特別会計

納付場所 日本銀行本店、支店、代理店、産入代理店又は日本年金機構

中京 年金事務所
 604-8571 京都市 中京区
 寺町通御池上る上本能寺前町 488

成人徴収官
 厚生労働省年金局事業管理課長

維新・京都・国民市会議員団

様

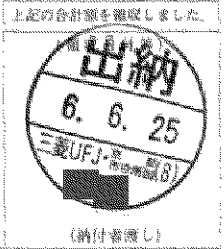

翌年度5月1日以降現年度歳入組入

この納入告知書（納付書）は Pay-easy（マイジャー）対応の A T M、インターネットバンキング等を利用して納付することができます。

- 注1 使途項目の欄は、該当する項目を○で囲んでください。
 2 領収書等貼付欄に貼付することができない領収書等は、この様式の裏面又は別紙に貼付してください。

支出調書（一般用）

会派名 維新・京都・国民市会議員団

支出年月日	2024年 6月 28日	整理No	6
使 途 項 目	調査研究費 研修費 広報広聴費 要請・陳情活動費 会議費 資料作成費 資料購入費 通信運搬費 備品消耗品費 人件費 事務所費		
使 途 内 容	職員給与 (2024年6月分)		
按 分 割 合		政務活動費 支 出 額	709,957 円
備 考	職員1, 2, 3 (振込手数料770円×3=2, 310円を含む)		

(領収書等貼付欄)

給与明細書(控)

2024年度 6月分

支給額		
	計	299,800
控除額		
その他	定額減税	6,640
差引支給額		252,956

支給年月日 2024年 6月 28日

京都市中京区寺町通り御池上がる
 上本能寺前町488京都市役所2階
 維新・京都・国民市会議員団
 代表 中野洋一

受領印

給与明細書(控)

2024年度 6月分

支給額		
	計	119,385
控除額		
差引支給額		102,153

支給年月日 2024年 6月 28日

京都市中京区寺町通り御池上がる
 上本能寺前町488京都市役所2階
 維新・京都・国民市会議員団
 代表 中野洋一

受領印

注1 使途項目の欄は、該当する項目を○で囲んでください。

2 領収書等貼付欄に貼付することができない領収書等は、この様式の裏面又は別紙に貼付してください。

令和6年6月分給与明細書

支給日 令和6年6月28日

維新・京都・国民市会議員団

氏名

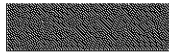

様

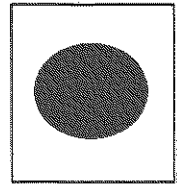

受領印

勤怠

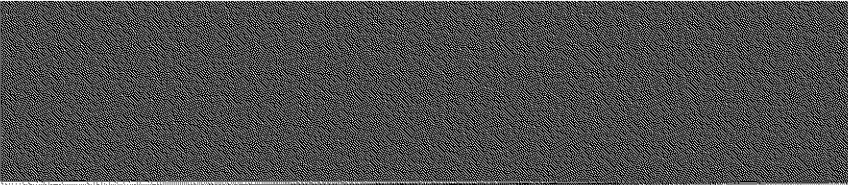

差引支給額

246,929

支給

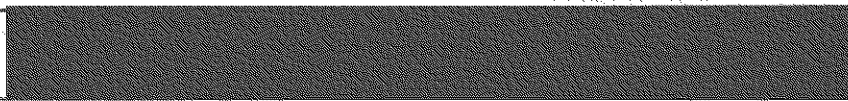

総支給額

288,462

控除

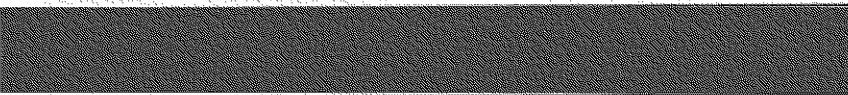

控除計



第6号様式（第5条関係）

支出調書（一般用）

会派名 維新・京都・国民市会議員団

支出年月日	2024年6月28日	整理No.	7
使 途 項 目	調査研究費 研修費 広報広聴費 要請・陳情活動費 会議費 資料作成費 資料購入費 通信運搬費 備品消耗品費 <u>人件費</u> 事務所費		
使 途 内 容	職員賞与 (2024年6月分)		
按 分 割 合		政務活動費 支 出 額	784,750 円
備 考	職員1.3 (6月分給与と合算して振込)		

(領収書等貼付欄)

賞与明細書(控)

2024年度 1回目

支給額		
	計	300,000
控除額		
その他		
差引支給額	253,155	

支給年月日 2024年6月28日

京都市中京区寺町通り御池上がる
 上本能寺前町488京都市役所2階
 維新・京都・国民市会議員団
 代表 中野洋一

受領印

注1 使途項目の欄は、該当する項目を○で囲んでください。

注2 領収書等貼付欄に貼付することができない領収書等は、この様式の裏面又は別紙に貼付してください。

令和6年夏期賞与明細書

支給日 令和6年6月28日

維新・京都・国民市会議員団

氏名



様

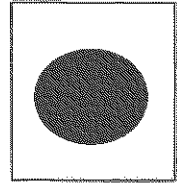

受領印

勤怠

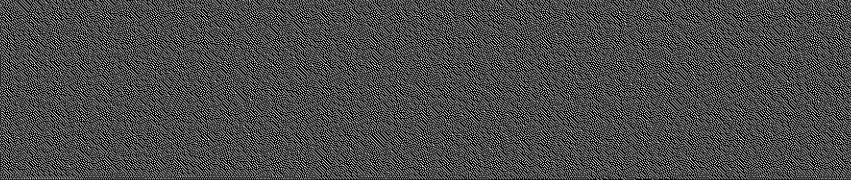

差引支給額
413,041

支給

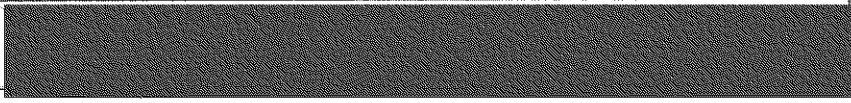

総支給額
484,750

控除

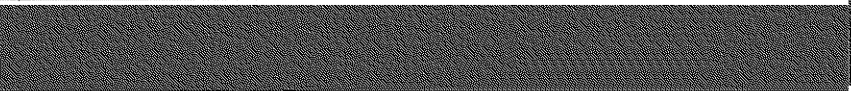

控除計
[Redacted]



ご利用明細

ご利用いただきありがとうございます。

このご利用明細は必ずお持ちください。

年月日	取扱店番	お取引内容
060628	0431240	お振り込み
受付通番	銀行番号	支店番号
0115		口座番号
お取引金額		
*****		¥506,111

お取引 できない場合	残高	***
11.20	7770	0000
伊シキヨウトコクミンシカイキ インタ ン ナカ ヲウイチ様		

お振込先・宛先記入欄

ご利用明細

ご利用いただきありがとうございます。

このご利用明細は必ずお持ちください。

年月日	取扱店番	お取引内容
060628	0431240	お振り込み
受付通番	銀行番号	支店番号
0114		口座番号
お取引金額		
*****		¥659,970

お取引 できない場合	残高	***
11.19	7770	0000
伊シキヨウトコクミンシカイキ インタ ン ナカ ヲウイチ様		

お振込先・宛先記入欄

支出調書（一般用）

会派名 維新・京都・国民市会議員団

支出年月日	2024年7月3日	整理No	8
使 途 項 目	調査研究費 研修費 広報広聴費 要請・陳情活動費 会議費 資料作成費 資料購入費 通信運搬費 備品消耗品費 <u>人件費</u> 事務所費		
使 途 内 容	書類郵送代		
按 分 割 合		政務活動費 支 出 額	120 円
備 考	会派職員の社会保険料算定書類の送料		

(領収書等貼付欄)

領収書

維新・京都・国民市会議員団

〔証紙切手引受〕
 第一種定形外(規格内) 23.5g
 @120 1通 ¥120

小 計 ¥120

郵便物引受合計通数 1通
 課税計(10%) ¥120
 (内消費税等(10%) ¥10)
 非課税計 ¥0

△計 ¥120
 □計 ¥1,000
 お預り金額 ¥1,000
 おつり ¥880



〒100-8792 日本郵便株式会社
 東京都千代田区大手町2-3-1
 登録番号 T1010001112577
 取扱日時：2024年7月3日 14:59
 発行No. 240703A3217 端N43箱01
 連絡先：京都ゼスト御池内郵便局
 TEL:075-231-9952

注1 使途項目の欄は、該当する項目を○で囲んでください。
 2 領収書等貼付欄に貼付することができない領収書等は、この様式の裏面又は別紙に貼付してください。

支出調書 (一般用)

維新・京都・国民市民会議員団

支出年月日	6年7月18日	整理№	9
使 途 項 目	調査研究費 研修費 広報広聴費 要請・陳情活動費 会議費 資料作成費 資料購入費 通信運搬費 備品消耗品費 人件費 事務所費		
使 途 内 容	中退共掛金 (R6年4月~7月分)		
按 分 割 合	政務活動費 支 出 額	59,000	円
備 考	領収書等貼付欄		

06-718 口座振替 3

59000 ¥1691437775

- 注1 使途項目の欄は、該当する項目を○で囲んでください。
 2 領収書等貼付欄に貼付することができない領収書等は、別紙に貼付してください。

〈掛金等の振替請求のお知らせ〉

令和 6年 7月 8日

独立行政法人 勤労者退職金共済機構
中小企業退職金共済事業本部

共済契約者番号
取組金融機関名

原金種目

口座番号

お客様の情報漏洩防止のため、口座番号の一部を非表示としております。

今月振替日	令和 6年 7月 18日
請求月分	令和 6年 4月 ~ 令和 6年 7月
請求人数	1人
掛金総額	64,000円
掛金助成額	5,000円
掛金請求額	59,000円
うち過去勤続掛金	0円
前納減額金	0円
後納掛増金	59,000円
今月請求額	59,000円

※(請求金額について)

- ◆「今月請求額」は掛金総額から前納減額金及び掛金助成額を差し引いた額、又は後納掛増金を上乗せした額です。
- ◆請求内容の明細は右ページ及び裏面をご確認ください。
* 明細の再発行はいたしません。
- ◆毎月振替日は、18日(当日が休業日の時は翌営業日)です。振替日の前日までにご入金をお願いいたします。
- ◆「本状の見方」及び「掛金助成の内容」などは中退共ホームページにてご案内しております。



中退共ホームページ > Q&A

令和 6年 7月 18日振替 請求明細

振替種別 → 「1」(前納掛増) / 「2」(後納掛増) / 「3」(掛金助成) / 「4」(掛金請求) / 「5」(掛金減額) / 「6」(掛金請求) / 「7」(掛金請求) / 「8」(掛金請求) / 「9」(掛金請求) / 「10」(掛金請求) / 「11」(掛金請求) / 「12」(掛金請求) / 「13」(掛金請求) / 「14」(掛金請求) / 「15」(掛金請求) / 「16」(掛金請求) / 「17」(掛金請求) / 「18」(掛金請求) / 「19」(掛金請求) / 「20」(掛金請求) / 「21」(掛金請求) / 「22」(掛金請求) / 「23」(掛金請求) / 「24」(掛金請求) / 「25」(掛金請求) / 「26」(掛金請求) / 「27」(掛金請求) / 「28」(掛金請求) / 「29」(掛金請求) / 「30」(掛金請求) / 「31」(掛金請求) / 「32」(掛金請求) / 「33」(掛金請求) / 「34」(掛金請求) / 「35」(掛金請求) / 「36」(掛金請求) / 「37」(掛金請求) / 「38」(掛金請求) / 「39」(掛金請求) / 「40」(掛金請求) / 「41」(掛金請求) / 「42」(掛金請求) / 「43」(掛金請求) / 「44」(掛金請求) / 「45」(掛金請求) / 「46」(掛金請求) / 「47」(掛金請求) / 「48」(掛金請求) / 「49」(掛金請求) / 「50」(掛金請求) / 「51」(掛金請求) / 「52」(掛金請求) / 「53」(掛金請求) / 「54」(掛金請求) / 「55」(掛金請求) / 「56」(掛金請求) / 「57」(掛金請求) / 「58」(掛金請求) / 「59」(掛金請求) / 「60」(掛金請求) / 「61」(掛金請求) / 「62」(掛金請求) / 「63」(掛金請求) / 「64」(掛金請求) / 「65」(掛金請求) / 「66」(掛金請求) / 「67」(掛金請求) / 「68」(掛金請求) / 「69」(掛金請求) / 「70」(掛金請求) / 「71」(掛金請求) / 「72」(掛金請求) / 「73」(掛金請求) / 「74」(掛金請求) / 「75」(掛金請求) / 「76」(掛金請求) / 「77」(掛金請求) / 「78」(掛金請求) / 「79」(掛金請求) / 「80」(掛金請求) / 「81」(掛金請求) / 「82」(掛金請求) / 「83」(掛金請求) / 「84」(掛金請求) / 「85」(掛金請求) / 「86」(掛金請求) / 「87」(掛金請求) / 「88」(掛金請求) / 「89」(掛金請求) / 「90」(掛金請求) / 「91」(掛金請求) / 「92」(掛金請求) / 「93」(掛金請求) / 「94」(掛金請求) / 「95」(掛金請求) / 「96」(掛金請求) / 「97」(掛金請求) / 「98」(掛金請求) / 「99」(掛金請求) / 「100」(掛金請求)

請求月分	個人番号	掛金種目	掛金額	掛金助成額	前納減額金	後納掛増金	掛金請求額
令和 6/ 4	0001	16000	16000	0	0	0	16000
【令和 6年 4月分計】	件数 (1 件)	金額 (16000)	金額 (16000)	16000
令和 6/ 5	0001	16000	16000	0	0	0	16000
【令和 6年 5月分計】	件数 (1 件)	金額 (16000)	金額 (16000)	16000
令和 6/ 6	0001	16000	16000	0	0	0	16000
【令和 6年 6月分計】	件数 (1 件)	金額 (16000)	金額 (16000)	16000
令和 6/ 7	0001	16000	15000	0	0	0	11000
【令和 6年 7月分計】	件数 (1 件)	金額 (11000)	金額 (11000)	11000
(総合計)	件数 (4 件)	金額 (59000)	金額 (59000)	59000

裏面をご覧ください

第6号様式（第5条関係）

支出調書（一般用）

会派名 維新・京都・国民市会議員団

支出年月日	2024年7月23日	整理No.	10
使途項目	調査研究費 研修費 広報広聴費 要請・陳情活動費 会議費 資料作成費 資料購入費 通信運搬費 備品消耗品費 人件費 事務所費		
使途内容	社会保険料納付		
按分割合	政務活動費 支出額	103,848円	
備考	2024年6月分（納付額のうち個人負担額 101,363円 を除き計上する） （領収書等貼付欄）		

納入告知書 納付書・領収証書

国庫金

厚生保険

年度 6 年金特別会計 0343 向陽会学生生活課等 取捨行番号 6375 取捨庁名 00064362 厚生労働省年金局（中京）



納付目的
令和6年
6月分

納付期限
令和6年
7月31日
令和6年
7月19日

健康増進 健康保険料	76457円
---------------	--------

厚生年金勘定 厚生年金保険料	126270円
-------------------	---------

子ども・子育て支援勘定 子ども・子育て拠出金	2484円
---------------------------	-------

納付目的
健康保険料
厚生年金保険料
子ども・子育て拠出金
令和6年度

事業所整理記号	事業所番号	うち証券受領
収納機関番号	納付番号	領収番号

証券受領
全部 一部

合計額			
千	百	十	円
2	0	5	211

内閣府及び厚生労働省所管
年金特別会計

納付場所 日本銀行本店、支店、代理店、産入代理店又は日本年金機構

中京 年金事務所
604-8571 京都市 中京区
寺町通御池上る上本能寺前町 488

成人徴収官
厚生労働省年金局事業管理課長

維新・京都・国民市会議員団

様

上記の合計額を領収しました。

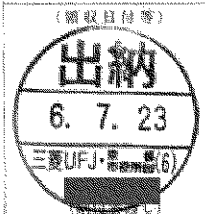

この納入告知書（納付書）は Pay-easy（ペイジー）対応の入金方法、インターネットバンキング等を利用して納付することができます。

翌年度5月1日以降現年度歳入組入

- 注1 使途項目の欄は、該当する項目を○で囲んでください。
注2 領収書等貼付欄に貼付することができない領収書等は、この様式の裏面又は別紙に貼付してください。

支出調書（一般用）

会派名 維新・京都・国民市会議員団

支出年月日	2024年 7月 31日	整理No.	
使 途 項 目	調査研究費 研修費 広報広聴費 要請・陳情活動費 会議費 資料作成費 資料購入費 通信運搬費 備品消耗品費 <u>人件費</u> 事務所費		
使 途 内 容	職員給与 (2024年7月分)		
按 分 割 合		政務活動費 支 出 額	733,153 円
備 考	職員1, 2, 3 (振込手数料770円×3=2,310円を含む)		

(領収書等貼付欄)

給与明細書(控)

2024年度 7月分

支給額		
	計	299,800
控除額		
その他		
差引支給額		252,956

支給年月日 2024年 7月 31日

京都市中京区寺町通り御池上がる
 上本能寺前町488京都市役所2階
 維新・京都・国民市会議員団
 代表 中野洋一

受領印

給与明細書(控)

2024年度 7月分

支給額		
	計	143,535
控除額		
差引支給額		126,158

支給年月日 2024年 7月 31日

京都市中京区寺町通り御池上がる
 上本能寺前町488京都市役所2階
 維新・京都・国民市会議員団
 代表 中野洋一

受領印

注1 使途項目の欄は、該当する項目を○で囲んでください。

注2 領収書等貼付欄に貼付することができない領収書等は、この様式の裏面又は別紙に貼付してください。

令和6年7月分給与明細書

支給日 令和6年7月31日

維新・京都・国民市会議員団

氏名

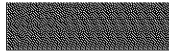

様

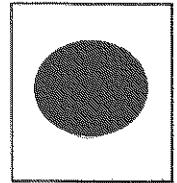

受領印

勤怠

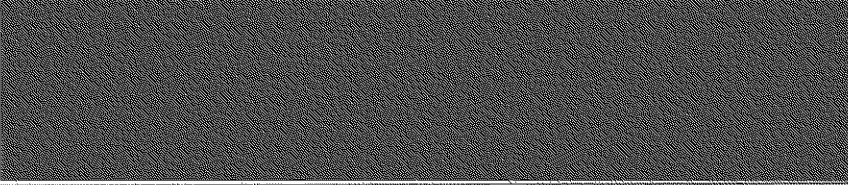

差引支給額

245,981

支給

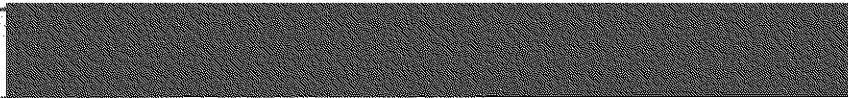

総支給額

287,508

控除

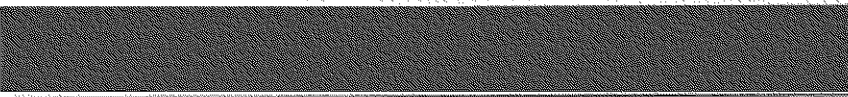

控除計

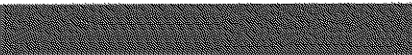
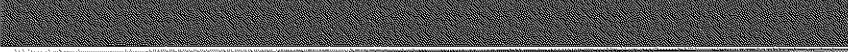

ご利用明細

ご来店いただきありがとうございます。

※このご利用明細にはお持ち帰りの控えがあります。

年月日	取扱店番	お取引内容
060731	0431240	お振り込み
受付通番	銀行番号	支店番号
0013		
		お取引金額
*****		¥252,956

お振込み できない場合	残高	***
09.17	¥770	おつり
[Redacted] 様		
イシキヨウトコクミンシカイキ インターン ナカノ ヨウイチ様		

お振込先 - お振込人 - 口座番号

ご利用明細

ご来店いただきありがとうございます。

※このご利用明細にはお持ち帰りの控えがあります。

年月日	取扱店番	お取引内容
060731	0431240	お振り込み
受付通番	銀行番号	支店番号
0014		
		お取引金額
*****		¥126,158

お振込み できない場合	残高	***
09.17	¥770	おつり
[Redacted] 様		
イシキヨウトコクミンシカイキ インターン ナカノ ヨウイチ様		

お振込先 - お振込人 - 口座番号

ご利用明細

ご来店いただきありがとうございます。

※このご利用明細にはお持ち帰りの控えがあります。

年月日	取扱店番	お取引内容
060731	0431240	お振り込み
受付通番	銀行番号	支店番号
0015		
		お取引金額
*****		¥245,981

お振込み できない場合	残高	***
09.18	¥770	おつり
[Redacted] 様		
イシキヨウトコクミンシカイキ インターン ナカノ ヨウイチ様		

お振込先 - お振込人 - 口座番号

支出調書（一般用）

維新・京都・国民市会議員団

支出年月日	6年8月19日	整理No.	2
使途項目	<input type="checkbox"/> 調査研究費 <input type="checkbox"/> 研修費 <input type="checkbox"/> 広報広聴費 <input type="checkbox"/> 要請・陳情活動費 <input type="checkbox"/> 会議費 <input type="checkbox"/> 資料作成費 <input type="checkbox"/> 資料購入費 <input type="checkbox"/> 通信運搬費 <input type="checkbox"/> 備品消耗品費 <input checked="" type="checkbox"/> 人件費 <input type="checkbox"/> 事務所費		
使途内容	中退共掛金（8月分）		
按分割合	<input type="checkbox"/> 政務活動費 <input type="checkbox"/> 支出額	11,000	円
備考			

（領収書等貼付欄）

09-819 口座振替

11,000 ¥11994990000

- 注1 使途項目の欄は、該当する項目を○で囲んでください。
 注2 領収書等貼付欄に貼付することができない領収書等は、別紙に貼付してください。

支出調書（一般用）

会派名 維新・京都・国民市会議員団

支出年月日	2024年 8月 30日	整理No.	
使 途 項 目	調査研究費 研修費 広報広聴費 要請・陳情活動費 会議費 資料作成費 資料購入費 通信運搬費 備品消耗品費 人件費 事務所費		
使 途 内 容	職員給与 (2024年8月分)		
按 分 割 合		政務活動費 支 出 額	716,555 円
備 考	職員1, 2, 3 (振込手数料770円×3=2,310円を含む)		

(領収書等貼付欄)

給与明細書(控)

2024年度 8月分

支給額		
	計	299,800
控除額		
その他		
差引支給額	247,258	

支給年月日 2024年 8月 30日

京都市中京区寺町通り御池上がる
上本能寺前町488京都市役所2階
維新・京都・国民市会議員団
代表 中野洋一

受領印

給与明細書(控)

2024年度 8月分

支給額		
	計	127,785
控除額		
差引支給額	110,503	

支給年月日 2024年 8月 30日

京都市中京区寺町通り御池上がる
上本能寺前町488京都市役所2階
維新・京都・国民市会議員団
代表 中野洋一

受領印

注1 使途項目の欄は、該当する項目を○で囲んでください。

注2 領収書等貼付欄に貼付することができない領収書等は、この様式の裏面又は別紙に貼付してください。

令和6年8月分給与明細書

支給日 令和6年8月30日

維新・京都・国民市会議員団

氏名

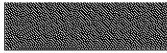

様

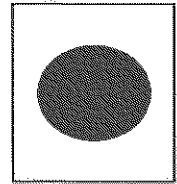

受領印

勤怠

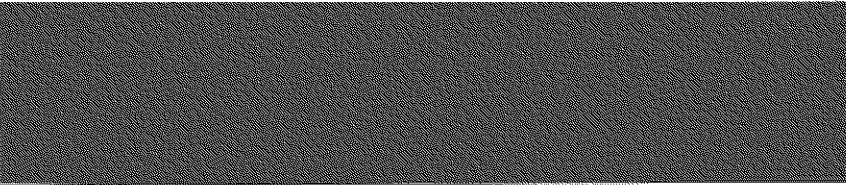

差引支給額

240,060

支給

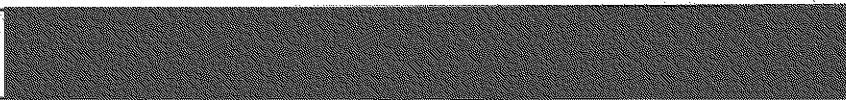

総支給額

286,660

控除

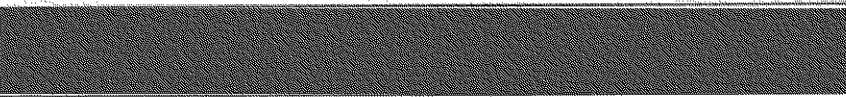

控除計

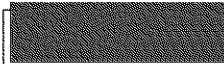

ご利用明細

ご来店いただきありがとうございます。

このご利用明細は必ずお持ち帰りください。

年月日	取扱店番	お取引内容
060830	0431240	お振り込み
受付通番	銀行番号	支店番号
0080		
		お取引金額
*****		¥247,258

お取引できない場合		残高

料	税込金額	おつり
1.00	¥770	
伊シキヨウトコクミンシカイキ インタ ン ナカ ヲウイチ様		

お振込先・お受取人
ご依頼人

ご利用明細

ご来店いただきありがとうございます。

このご利用明細は必ずお持ち帰りください。

年月日	取扱店番	お取引内容
060830	0431240	お振り込み
受付通番	銀行番号	支店番号
0081		
		お取引金額
*****		¥110,503

お取引できない場合		残高

料	税込金額	おつり
1.01	¥770	
伊シキヨウトコクミンシカイキ インタ ン ナカ ヲウイチ様		

お振込先・お受取人
ご依頼人

ご利用明細

ご来店いただきありがとうございます。

このご利用明細は必ずお持ち帰りください。

年月日	取扱店番	お取引内容
060830	0431240	お振り込み
受付通番	銀行番号	支店番号
0079		
		お取引金額
*****		¥240,060

お取引できない場合		残高

料	税込金額	おつり
10.59	¥770	
伊シキヨウトコクミンシカイキ インタ ン ナカ ヲウイチ様		

お振込先・お受取人
ご依頼人

第6号様式 (第5条関係)

支 出 調 書 (一般用)

維新・京都・国民市会議員団

支出年月日	6年9月18日	整理No.	15
使 途 項 目	<input type="checkbox"/> 調査研究費 <input type="checkbox"/> 研修費 <input type="checkbox"/> 広報広聴費 <input type="checkbox"/> 要請・陳情活動費 <input type="checkbox"/> 会議費 <input type="checkbox"/> 資料作成費 <input type="checkbox"/> 資料購入費 <input type="checkbox"/> 通信運搬費 <input type="checkbox"/> 備品消耗品費 <input checked="" type="checkbox"/> 人件費 <input type="checkbox"/> 事務所費		
使 途 内 容	中退共済金 (9月分)		
按 分 割 合		政務活動費 支 出 額	11,000 円
備 考	(領収書等貼付欄)		
<p>06-918 口座振替 3 <input checked="" type="checkbox"/> 11,000 千179円307カキ</p>			

- 注1 使途項目の欄は、該当する項目を○で囲んでください。
 注2 領収書等貼付欄に貼付することができない領収書等は、別紙に貼付してください。

退職金共済手帳

符号・手帳種別

新加入

作成年月日

R 6, 6, 21

共済契約者番号

[REDACTED]

共済契約者名

維新・京都・国民市会議員団 様

被共済者番号

[REDACTED]

被共済者氏名

[REDACTED] 様

当月振替

契約成立年月日

R 6 年 4 月 30 日

掛金月額

16,000 円

現在の掛金月額

になった年月

R 6 年 4 月

口座振替開始年月

R 6 年 4 月

助成 区分	助成額 (円)	助成期間 (年) (月分)	助成期間 (年) (月分)
新規	5000	R 6. 7	~ R 7. 6

独立行政法人勤労者退職金共済機構

中小企業退職金共済事業本部

〒170-8055

東京都豊島区東池袋1-24-1

電話 03(6907)1234

第6号様式（第5条関係）

支出調書（一般用）

会派名 維新・京都・国民市会議員団

支出年月日	2024年9月25日	整理No.	16
使途項目	調査研究費 研修費 広報広聴費 要請・陳情活動費 会議費 資料作成費 資料購入費 通信運搬費 備品消耗品費 人件費 事務所費		
使途内容	社会保険料納付		
按分割合	政務活動費 支出額	103,848円	
備考	2024年8月分（納付額のうち個人負担額 101,363円を除き計上する） （領収書等貼付欄）		

納入告知書 納付書・領収証書

国庫金

厚生保険

年度	年金特別会計	小納付金口座番号	国庫庁番号	国庫庁名
6	0343	6375	00064362	厚生労働省年金局（中京）



納付期
令和6年
8月
納付期
令和6年
9月30日
令和6年
9月18日

健康保険料	厚生年金保険料	子ども・子育て支援給付金
76457円	126270円	2484円

納付目的
健康保険料
厚生年金保険料
子ども・子育て支援給付金
令和6年度

事業管理記号：事業用番号：令和証券番号
 収納機関番号：納付番号：確認番号

証券受取
金部部

合計額	
千円	205211

内閣府及び厚生労働省所管
年金特別会計

納付場所 日本銀行本店、支店、代理店、納入代理店又は日本年金機構

中京 年金事務所
 604-8571 京都市 中京区
 寺町通御池上る上本能寺前町 488

604-8571 京都市 中京区
 寺町通御池上る上本能寺前町 488

上記の合計額を記載しました。

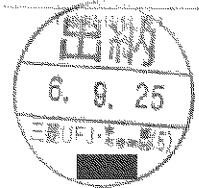

納入告知書
厚生労働省年金局事業管理課長

維新・京都・国民市会議員団

様

納付者様へ

翌年度5月1日以降現年度歳入組入

この納入告知書（納付書）はpay-easy（クレジットカードのATM・インターネットバンキング等）を利用して納付することができます。

- 注1 使途項目の欄は、該当する項目を○で囲んでください。
 2 領収書等貼付欄に貼付することができない領収書等は、この様式の裏面又は別紙に貼付してください。

支出調書（一般用）

会派名 維新・京都・国民市会議員団

支出年月日	2024年 9月 30日	整理No.	
使 途 項 目	調査研究費 研修費 広報広聴費 要請・陳情活動費 会議費 資料作成費 資料購入費 通信運搬費 備品消耗品費 人件費 事務所費		
使 途 内 容	職員給与 (2024年9月分)		
按 分 割 合		政務活動費 支 出 額	729,811 円
備 考	職員1, 2, 3 (振込手数料770円×3=2,310円を含む)		

(領収書等貼付欄)

給与明細書(控)

2024年度 9月分

支給額		
	計	299,800
控除額		
差引支給額		246,316

支給年月日 2024年 9月 30日

京都市中京区寺町通り御池上がる
上本能寺前町488京都市役所2階
維新・京都・国民市会議員団
代表 中野洋一

受領印

給与明細書(控)

2024年度 9月分

支給額		
	計	138,285
控除額		
差引支給額		120,940

支給年月日 2024年 9月 30日

京都市中京区寺町通り御池上がる
上本能寺前町488京都市役所2階
維新・京都・国民市会議員団
代表 中野洋一

受領印

注1 使途項目の欄は、該当する項目を○で囲んでください。

注2 領収書等貼付欄に貼付することができない領収書等は、この様式の裏面又は別紙に貼付してください。

令和6年9月分給与明細書

支給日 令和6年9月30日

維新・京都・国民市会議員団

氏名

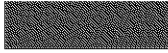

様

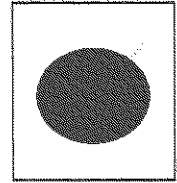

受領印

勤怠

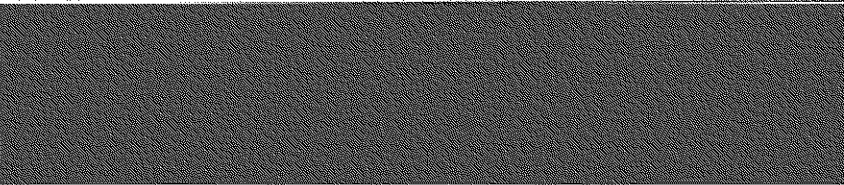

差引支給額

241,768

支給

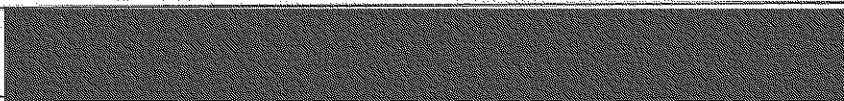

総支給額

289,416

控除

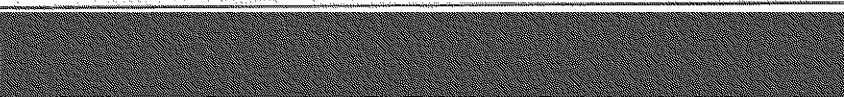

控除計

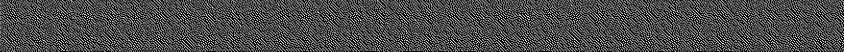

ご利用明細

ご利用明細をお振込みの振込先としてご利用ください。

年月日	取扱店番	お取引内容
060930	0431240	お振り込み
受付店番	銀行番号	支店番号
0146		口座番号
		お取引金額
*****		¥246,316

お振込み できない場合	残高	***
12.05	¥770	***
伊シキヨウトコクミンシカイキ インターナショナル ノ ヨウイチ様		

お振込先・お取引人
ご振込人

ご利用明細

ご利用明細をお振込みの振込先としてご利用ください。

年月日	取扱店番	お取引内容
060930	0431240	お振り込み
受付店番	銀行番号	支店番号
0147		口座番号
		お取引金額
*****		¥120,940

お振込み できない場合	残高	***
12.06	¥770	***
伊シキヨウトコクミンシカイキ インターナショナル ノ ヨウイチ様		

お振込先・お取引人
ご振込人

ご利用明細

ご利用明細をお振込みの振込先としてご利用ください。

年月日	取扱店番	お取引内容
060930	0431240	お振り込み
受付店番	銀行番号	支店番号
0145		口座番号
		お取引金額
*****		¥241,765

お振込み できない場合	残高	***
12.04	¥770	***
伊シキヨウトコクミンシカイキ インターナショナル ノ ヨウイチ様		

お振込先・お取引人
ご振込人

第6号様式 (第5条関係)

支出調書 (一般用)

維新・京都・国民市会議員団

支出年月日	6年10月18日	整理No.	18
使 途 項 目	<input type="checkbox"/> 調査研究費 <input type="checkbox"/> 研修費 <input type="checkbox"/> 広報広聴費 <input type="checkbox"/> 要請・陳情活動費 <input type="checkbox"/> 会議費 <input type="checkbox"/> 資料作成費 <input type="checkbox"/> 資料購入費 <input type="checkbox"/> 通信運搬費 <input type="checkbox"/> 備品消耗品費 <input type="checkbox"/> 人件費 <input type="checkbox"/> 事務所費		
使 途 内 容	中退費掛金 (10月分)		
按 分 割 合		政務活動費 支 出 額	11,000 円
備 考			
(領収書等貼付欄)			
<p>061018 □ 盛 振 替 3 ■ 11,000 円 (11千円)</p>			

- 注1 使途項目の欄は、該当する項目を○で囲んでください。
 注2 領収書等貼付欄に貼付することができない領収書等は、別紙に貼付してください。

第6号様式（第5条関係）

支出調書（一般用）

会派名 維新・京都・国民市会議員団

支出年月日	2024年10月25日	整理No.	19
使途項目	調査研究費 研修費 広報広聴費 要請・陳情活動費 会議費 資料作成費 資料購入費 通信運搬費 備品消耗品費 人件費 事務所費		
使途内容	社会保険料納付		
按分割合	政務活動費 支出額	103,848円	
備考	2024年9月分（納付額のうち個人負担額 101,363円を除き計上する） （領収書等貼付欄）		

納入告知書 納付書・領収証書

国庫金

厚生保険

年度 年金特別会計 国庫金等特別会計 取扱行番号 取扱行名

6 0343 6375 00064362 厚生労働省年金局（中京）



納付目的
令和6年
9月分

納付期日
令和6年
10月31日
令和6年
10月21日

健康保険料
健康保険料
76457円

厚生年金協定
厚生年金保険料
126270円

子ども・子育て支援協定
子ども・子育て拠出金
2484円

納付目的
健康保険料
厚生年金保険料
子ども・子育て拠出金
令和6年度

事業所登録番号 事業所番号 電子証券受領
[] [] []
収納機関番号 納付番号 確認番号

証券受領
全部 一部

金 計 額			
千	百	十	円
2	0	5	211
¥ 205,211			

内閣府及び厚生労働省所管
年金特別会計

納付場所 日本銀行本店、支店、代理店、徴入代理店又は日本年金機構

中京 年金事務所
604-8571 京都市 中京区
寺町通御池上る上本能寺前町 48B

604-8571 京都市 中京区
寺町通御池上る上本能寺前町 48B

上記の合計額を預取しました

（領収証等）



厚生労働省年金局事業管理課長

維新・京都・国民市会議員団

様

この納入告知書（納付書）はpay-easy（ペイジー）経由のATM、インターネットバンキング等を利用して納付することができます

翌年度5月1日以降現年度歳入組入

- 注1 使途項目の欄は、該当する項目を○で囲んでください。
 2 領収書等貼付欄に貼付することができない領収書等は、この様式の裏面又は別紙に貼付してください。

支出調書（一般用）

会派名 維新・京都・国民市会議員団

支出年月日	2024年 10月 31日	整理No.	20
使 途 項 目	調査研究費 研修費 広報広聴費 要請・陳情活動費 会議費 資料作成費 資料購入費 通信運搬費 備品消耗品費 <u>人件費</u> 事務所費		
使 途 内 容	職員給与 (2024年10月分)		
按 分 割 合		政務活動費 支 出 額	758,658 円
備 考	職員1, 2, 3 (振込手数料770円×3=2, 310円を含む)		

(領収書等貼付欄)

給与明細書(控)

2024年度 10月分

支給額		
	計	299,800
控除額		
差引支給額		246,316

支給年月日 2024年 10月 31日

京都市中京区寺町通り御池上る
 上本能寺前町488京都市役所2階
 維新・京都・国民市会議員団
 代表 中野洋一

受領印

給与明細書(控)

2024年度 10月分

支給額		
	計	165,860
控除額		
差引支給額		148,349

支給年月日 2024年 10月 31日

京都市中京区寺町通り御池上る
 上本能寺前町488京都市役所2階
 維新・京都・国民市会議員団
 代表 中野洋一

受領印

注1 使途項目の欄は、該当する項目を○で囲んでください。

2 領収書等貼付欄に貼付することができない領収書等は、この様式の裏面又は別紙に貼付してください。

令和6年10月分給与明細書

支給日 令和6年10月31日

維新・京都・国民市会議員団

氏名



様

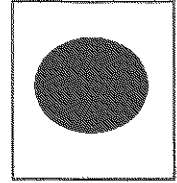

受領印

勤怠

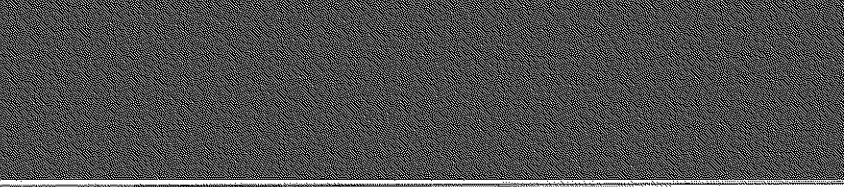

差引支給額

242,932

支給

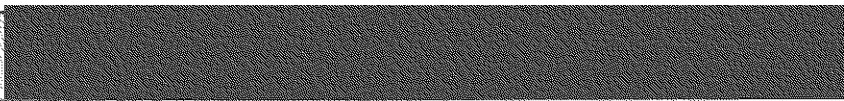

総支給額

290,688

控除

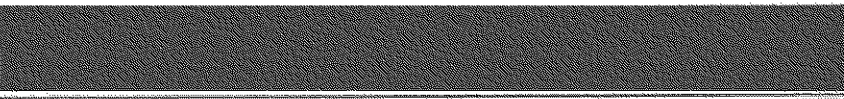

控除計



ご利用明細

ご利用いただきありがとうございます。

このご利用明細は、お振込みの明細です。

年月日	取扱店番	お取引内容
061031	10431240	お振り込み
受付通番	銀行番号	支店番号
0255		口座番号
*****		お取引金額
*****		¥246,316
*****		*****
お振込み で済まない場合	残高	***
74.11	¥770	口座
お振込先 お客様へ ご依頼人		
イシキヨウトコクミンシカイキ インタ ン ナカ ノ ヨウイチ様		

ご利用明細

ご利用いただきありがとうございます。

このご利用明細は、お振込みの明細です。

年月日	取扱店番	お取引内容
061031	10431240	お振り込み
受付通番	銀行番号	支店番号
0256		口座番号
*****		お取引金額
*****		¥148,349
*****		*****
お振込み で済まない場合	残高	***
74.12	¥770	口座
お振込先 お客様へ ご依頼人		
イシキヨウトコクミンシカイキ インタ ン ナカ ノ ヨウイチ様		

ご利用明細

ご利用いただきありがとうございます。

このご利用明細は、お振込みの明細です。

年月日	取扱店番	お取引内容
061031	10431240	お振り込み
受付通番	銀行番号	支店番号
0254		口座番号
*****		お取引金額
*****		¥242,932
*****		*****
お振込み で済まない場合	残高	***
74.11	¥770	口座
お振込先 お客様へ ご依頼人		
イシキヨウトコクミンシカイキ インタ ン ナカ ノ ヨウイチ様		

第6号様式 (第5条関係)

支出調書 (一般用)

維新・京都・国民市会議員団

支出年月日	6年 11月 18日	整理No.	27
使 途 項 目	<input type="checkbox"/> 調査研究費 <input type="checkbox"/> 研修費 <input type="checkbox"/> 広報広聴費 <input type="checkbox"/> 要請・陳情活動費 <input type="checkbox"/> 会議費 <input type="checkbox"/> 資料作成費 <input type="checkbox"/> 資料購入費 <input type="checkbox"/> 通信運搬費 <input type="checkbox"/> 備品消耗品費 <input checked="" type="checkbox"/> 人件費 <input type="checkbox"/> 事務所費		
使 途 内 容	中退費掛金 (11月分)		
按 分 割 合		政務活動費 支 出 額	11,000 円
備 考			
(領収書等貼付欄)			
<p>06/11/18 口座振替 3 11,000 円 1794337777</p>			

- 注1 使途項目の欄は、該当する項目を○で囲んでください。
 2 領収書等貼付欄に貼付することができない領収書等は、別紙に貼付してください。

支出調書（一般用）

会派名 維新・京都・国民市会議員団

支出年月日	2024 年 11 月 29 日	整理No.	22
使 途 項 目	調査研究費 研修費 広報広聴費 要請・陳情活動費 会議費 資料作成費 資料購入費 通信運搬費 備品消耗品費 人件費 事務所費		
使 途 内 容	職員給与 (2024年11月分)		
按 分 割 合		政務活動費 支 出 額	289,126 円
備 考	職員3 (振込手数料770円を含む)		

(領収書等貼付欄)

ご利用明細

ご来店いただきありがとうございます。
 領収書の発行は、お振込みの金額にさせていただきます。

年月日	取扱店番	お取引内容
0611290431240		お振り込み
受付通番	銀行番号	支店番号
0075		
	お取引金額	
*****	¥240,714	

お振込み できない場合	残高	*****
年月日	お振込み 金額	残高
11.16	¥770	

振込先
 伊シキヨウトコクモシカイキ インターナショナル
 ノ ヨウイチ 様

本領収書は、お振込人への送付人

注1 使途項目の欄は、該当する項目を○で囲んでください。
 注2 領収書等貼付欄に貼付することができない領収書等は、この様式の裏面又は別紙に貼付してください。

令和6年11月分給与明細書

支給日 令和6年11月29日

維新・京都・国民市会議員団

氏名

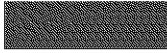

様

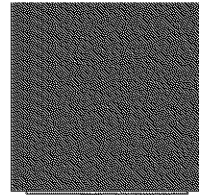

受領印

勤怠

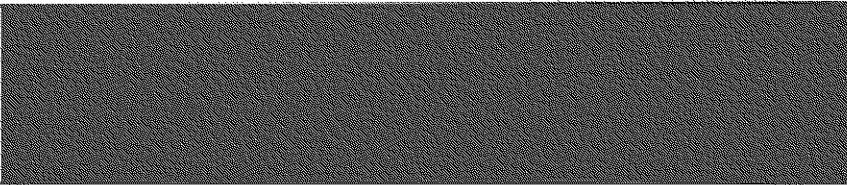

差引支給額

240,714

支給

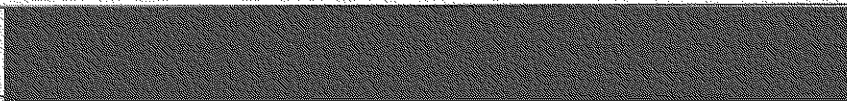

総支給額

288,356

控除

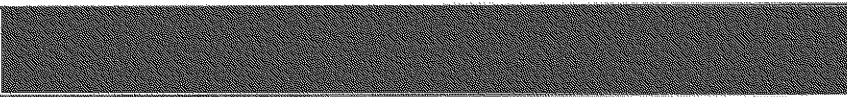

控除計

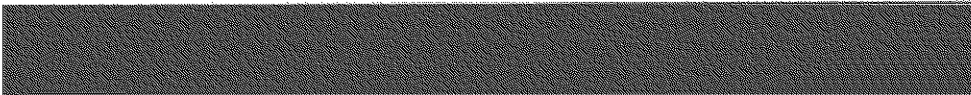

第6号様式 (第5条関係)

支出調書 (一般用)

維新・京都・国民市会議員団

支出年月日	2024年12月2日	整理No.	23
使途項目	調査研究費 研修費 広報広聴費 要請・陳情活動費 会議費 資料作成費 資料購入費 通信運搬費 備品消耗品費 人件費 事務所費		
使途内容	社会保険料納付		
按分割合	政務活動費 支出額	103,882 円	
備考	2024年10月分 (個人負担額 101,363円 = 除却計上額)		
(領収書等貼付欄)			

納入告知書 納付書*領収証書

国庫金 厚生保険

年度	年金特別会計	納付するべき額	取付番号	取扱店名
6	0343	6375	00064362	厚生労働省年金局(中京)

納付期日	令和6年10月分	納付期日	令和6年12月2日
納付期日	令和6年11月21日	健康保険料	76457 円
		厚生年金保険料	126270 円
		子ども・子育て支援給付金	2484 円

事業所管理記号	事業所番号	支店等受領
42納付回数	納付番号	確認番号

合計額	千	百	十	千	百	十	千	百	十	円
				¥	2	0	5	2	1	1

納付場所 日本銀行本店、支店、代理店、徴入代理店又は日本年金機構
中京 年金事務所
 604-8571 京都市 中京区 寺町通御池上る上本能寺前町 488

納付目的
 健康保険料
 厚生年金保険料
 子ども・子育て給付金
 令和6年度
 内閣府及び厚生労働省所管
 年金特別会計

上記の合計額を領収しました。
 領収日付等:
出納
 6. 12. 2
 三菱UFJ・東京(3)
 (印は省略)

破入徴収官
 厚生労働省年金局事業管理課長
 維新・京都・国民市会議員団

この納入告知書(納付書)はPay-easy(ペイジー)機能の入付明、インターネットバンキング等を利用して納付することができます。

- 注1 使途項目の欄は、該当する項目を○で囲んでください。
 注2 領収書等貼付欄に貼付することができない領収書等は、別紙に貼付してください。

第6号様式 (第5条関係)

支出調書 (一般用)

会派名 維新・京都・国民市会議員団

支出年月日	2024 年 12 月 2 日	整理No.	
使 途 項 目	調査研究費 研修費 広報広聴費 要請・陳情活動費 会議費 資料作成費 資料購入費 通信運搬費 備品消耗品費 人件費 事務所費		
使 途 内 容	職員給与 (2024年11月分)		
按 分 割 合		政務活動費 支 出 額	300,570円
備 考	職員1 (振込手数料770円を含む)		

(領収書等貼付欄)

ご利用明細

ご利用いただきありがとうございます。

※この領収書は領収書として認められません。

年月日	取扱店番	お取引内容
061202	0431240	お振り込み
受付通番	銀行番号	支店番号
0215		
*****		お取引金額
*****		¥246,316

お取引 ご住所	残高	***
13.45	770	159

インキヨウトコクモンシカイキ インタ ン ナカ
ノ ヨウイチ様

2024 年 度 11 月 分

支給年月日 2024 年 12 月 2 日

京都府中京区寺町通り御池上がる
上本能寺前町488京都市役所2階
維新・京都・国民市会議員団
代表 中野洋一

給与明細書(控)

支給額	計	299,800
控除額	差引支給額	246,316

注1 使途項目の欄は、該当する項目を○で囲んでください。
 2 領収書等貼付欄に貼付することができない領収書等は、この様式の裏面又は別紙に貼付してください。

第6号様式（第5条関係）

支出調書（一般用）

会派名 維新・京都・国民市会議員団

支出年月日	2024 年 12 月 10 日	整理No.	5																														
使 途 項 目	調査研究費 研修費 広報広聴費 要請・陳情活動費 会議費 資料作成費 資料購入費 通信運搬費 備品消耗品費 <u>人件費</u> 事務所費																																
使 途 内 容	職員賞与 (2024年12月分)																																
按 分 割 合		政務活動費 支 出 額	485,520 円																														
備 考	職員3 振込手数料770円を含む																																
(領収書等貼付欄)																																	
<p>ご利用明細</p> <p>ご利用いただきありがとうございます。</p> <p>2024年12月10日</p> <table border="1"> <tr> <td>年月日</td> <td>取扱店番</td> <td>お取引内容</td> </tr> <tr> <td>0612100431240</td> <td></td> <td>お振り込み</td> </tr> <tr> <td colspan="3">受付連携(銀行番号)支店番号(口座番号)</td> </tr> <tr> <td>0093</td> <td></td> <td></td> </tr> <tr> <td colspan="2">お取引金額</td> <td></td> </tr> <tr> <td colspan="2">*****</td> <td>¥396,173</td> </tr> <tr> <td colspan="2">*****</td> <td></td> </tr> <tr> <td>お振込み できる金額</td> <td>残高</td> <td></td> </tr> <tr> <td></td> <td></td> <td>***</td> </tr> <tr> <td>1.28</td> <td>¥770</td> <td>5300</td> </tr> </table> <p>振込先 振込人 振込金額</p> <p>イシキヨウトコクミンシカイギ インターン ナカ / ヨウイチ様</p>				年月日	取扱店番	お取引内容	0612100431240		お振り込み	受付連携(銀行番号)支店番号(口座番号)			0093			お取引金額			*****		¥396,173	*****			お振込み できる金額	残高				***	1.28	¥770	5300
年月日	取扱店番	お取引内容																															
0612100431240		お振り込み																															
受付連携(銀行番号)支店番号(口座番号)																																	
0093																																	
お取引金額																																	
*****		¥396,173																															

お振込み できる金額	残高																																

1.28	¥770	5300																															

注1 使途項目の欄は、該当する項目を○で囲んでください。
 注2 領収書等貼付欄に貼付することができない領収書等は、この様式の裏面又は別紙に貼付してください。

令和6年賞与明細書

支給日 令和6年12月10日

維新・京都・国民市会議員団

氏名

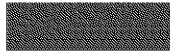

様

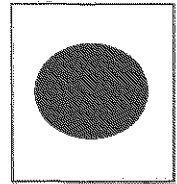

受領印

勤怠

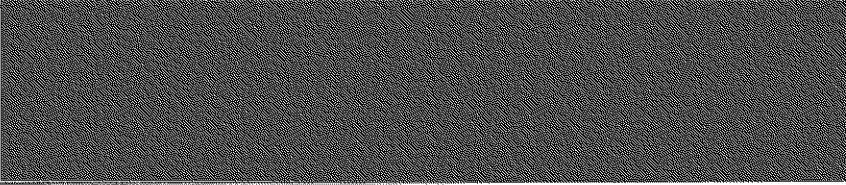

差引支給額

396,173

支給

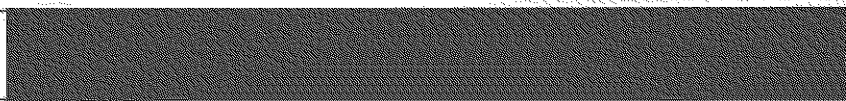

総支給額

484,750

控除

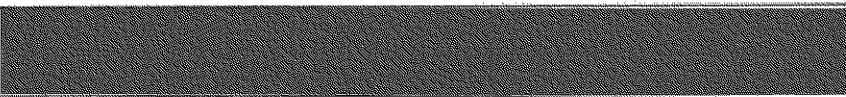

控除計

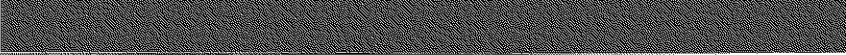

第6号様式（第5条関係）

支出調書（一般用）

会派名 維新・京都・国民市会議員団

支出年月日	2024年 12月 12日	整理No	26
使 途 項 目	調査研究費 研修費 広報広聴費 要請・陳情活動費 会議費 資料作成費 資料購入費 通信運搬費 備品消耗品費 人件費 事務所費		
使 途 内 容	職員給与 (2024年11月分)		
按 分 割 合	政務活動費 支出額	152,330円	
備 考	職員2 (振込手数料770円を含む)		

(領収書等貼付欄)

ご利用明細

ご利用の明細をお知らせいたします。

このご利用明細は、お振込みの領収書です。

年月日	取扱店番	お取引内容
0612120431240		お振り込み
受付通番	銀行番号	支店番号
0206		
お取引金額		¥134,135

振込先	種別	***
770		

インキョウトコクミンシカイキ インタシカ
ノ ヨウイチ様

2024年 11月 12日
2024年 12月 12日

京都市中京区寺町通御池上
上本能寺前町488京都市役所2階
維新・京都・国民市会議員団
代表 中野洋一

受領印

給与明細書(控)

支給額	計	151,560
控除額	差引支給額	134,135

注1 使途項目の欄は、該当する項目を○で囲んでください。

注2 領収書等貼付欄に貼付することができない領収書等は、この様式の裏面又は別紙に貼付してください。

第6号様式（第5条関係）

支出調書（一般用）

会派名 維新・京都・国民市議員団

支出年月日	2024年12月18日	整理No.	27
使 途 項 目	調査研究費 研修費 広報広聴費 要請・陳情活動費 会議費 資料作成費 資料購入費 通信運搬費 備品消耗品費 <u>人件費</u> 事務所費		
使 途 内 容	職員賞与 (2024年12月分)		
按 分 割 合	政務活動費 支 出 額	550,770円	
備 考	職員1 振込手数料770円を含む		

(領収書等貼付欄)

ご利用明細

ご利用いただきありがとうございます。

年月日	取扱店番	お取引内容
061218	0431240	お振り込み
受付通番	発行番号	支店番号
0162		
お取引金額		
¥388,300		
お振込み	現金	
13.12	¥770	

イシキョウトコクミンシカイキ"インタ"ン ナカ
ノ ヨウイチ様

賞 与 明 細 書 (控)

2024年 度 2 回 目

支給年月日 2024年12月18日

京都府中京区寺町通り御池上がる
上本能寺前町488京都府役所2階
維新・京都・国民市議員団
代表 中野洋一

支給額	550,000
控除額	
差引支給額	388,300

注1 使途項目の欄は、該当する項目を○で囲んでください。
 2 領収書等貼付欄に貼付することができない領収書等は、この様式の裏面又は別紙に貼付してください。

第6号様式 (第5条関係)

支出調書 (一般用)

維新・京都・国民市会議員団

支出年月日	6年12月18日	整理No.	28
使途項目	調査研究費 研修費 広報広聴費 要請・陳情活動費 会議費 資料作成費 資料購入費 通信運搬費 備品消耗品費 人件費 事務所費		
使途内容	中退共掛金(12月分)		
按分割合		政務活動費 支出額	11,000 円
備考	(領収書等貼付欄)		
051218 □ 庶務費 3 ■ 11000 ¥11,000 (12月分) RT			

- 注1 使途項目の欄は、該当する項目を○で囲んでください。
 2 領収書等貼付欄に貼付することができない領収書等は、別紙に貼付してください。

第6号様式（第5条関係）

支出調書（一般用）

会派名 維新・京都・国民市会議員団

支出年月日	2024年12月26日	整理No.	29
使途項目	調査研究費 研修費 広報広聴費 要請・陳情活動費 会議費 資料作成費 資料購入費 通信運搬費 備品消耗品費 人件費 事務所費		
使途内容	社会保険料納付		
按分割合	政務活動費 支出額	103,848円	
備考	2024年11月分（納付額のうち個人負担額 101,363円を除き計上する） （領収書等貼付欄）		

納入告知書 納付書・領収証書

国庫金

厚生保険

年度 6 年金特別会計 内閣府等共済費 取替番号 0343 6375 00064362 取扱店名 厚生労働省年金局（中京）



納付書
番号 6年
11月分
納付期 7年
1月6日
6年
12月19日

健康保険料	76457円
-------	--------

厚生年金保険料	126270円
---------	---------

子ども・子育て支那協定 子ども・子育て拠出金	2484円
---------------------------	-------

納付目的
健康保険料
厚生年金保険料
子ども・子育て拠出金
令和6年度

事業所管理番号 事務所番号 55証券受領

証券受領

合計額				
千	百	十	百	十
2	0	5	2	1
¥ 205,211				

内閣府及び厚生労働省所管
年金特別会計

取納機関番号 納付番号 簿記番号

納付場所 日本銀行本店、支店、代理店、徴入代理店又は日本年金機構

中京 年金事務所
604-8571 京都市 中京区
寺町通御池上る上本能寺前町 438

604-8571 京都市 中京区
寺町通御池上る上本能寺前町 438

上記の合計額を領収しました。

（領収日付等）



徴入徴収書
厚生労働省年金局事業管理課長

維新・京都・国民市会議員団
様

様

翌年度5月1日以降現年度徴入組入

この納入告知書（納付書）はpay-easy（ペイジー）制度のATM、インターネットバンキング等を利用して納付することができます。

- 注1 使途項目の欄は、該当する項目を○で囲んでください。
 2 領収書等貼付欄に貼付することができない領収書等は、この様式の裏面又は別紙に貼付してください。

第6号様式（第5条関係）

支出調書（一般用）

会派名 維新・京都・国民市会議員団

支出年月日	2024年12月27日	整理No.	30
使途項目	調査研究費 研修費 広報広聴費 要請・陳情活動費 会議費 資料作成費 資料購入費 通信運搬費 備品消耗品費 人件費 事務所費		
使途内容	年末調整書類の郵送料		
按分割合	政務活動費 支出額	1,060円	
備考			

(領収書等貼付欄)

領収書

維新・京都・国民市会議員団様

[証紙切手引受]
第一種定形外(規格外) 342.5g
@660 1通 ¥660

特殊取扱 ¥400
(内訳)
速達 ¥400

小計 ¥1,060

郵便物引受合計通数 1通
課税計(10%) ¥1,060
(内消費税等(10%) ¥96
非課税計 ¥0

△計 ¥1,060
□計
お預り金額 ¥1,060



〒100-8792 日本郵便株式会社
東京都千代田区大手町2-3-1
登録番号 T1010001112577
取扱日時：2024年12月27日 14:28
発行No. 241227A9831 端N43箱01
連絡先：京都セスト御池内郵便局
TEL:075-231-9952

注1 使途項目の欄は、該当する項目を○で囲んでください。

2 領収書等貼付欄に貼付することができない領収書等は、この様式の裏面又は別紙に貼付してください。

支出調書 (一般用)

会派名 維新・京都・国民市会議員団

支出年月日	2024 年 12 月 27 日	整理No	3
使 途 項 目	調査研究費 研修費 広報広聴費 要請・陳情活動費 会議費 資料作成費 資料購入費 通信運搬費 備品消耗品費 人件費 事務所費		
使 途 内 容	職員給与 (2024年12月分)		
按 分 割 合	政務活動費 支出額	692,880 円	
備 考	職員1.2.3 (振込手数料2,310円を含む)		

(領収書等貼付欄)

給与明細書(控)

2024 年 度 12 月 分

支給額	計	
		299,800
控除額		
差引支給額		246,316

支給年月日 2024 年 12 月 27 日

京都市中京区寺町通り御池上がる
上本能寺前町488京都市役所2階
維新・京都・国民市会議員団
代表 中野洋一

受領印

給与明細書(控)

2024 年 度 12 月 分

支給額	計	
		103,710
控除額		
差引支給額		86,572

支給年月日 2024 年 12 月 27 日

京都市中京区寺町通り御池上がる
上本能寺前町488京都市役所2階
維新・京都・国民市会議員団
代表 中野洋一

受領印

注1 使途項目の欄は、該当する項目を○で囲んでください。

2 領収書等貼付欄に貼付することができない領収書等は、この様式の裏面又は別紙に貼付してください。

令和6年12月分給与明細書

支給日 令和6年12月27日

維新・京都・国民市会議員団

氏名

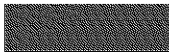

様

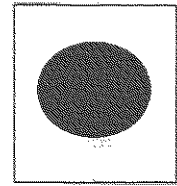

受領印

勤怠

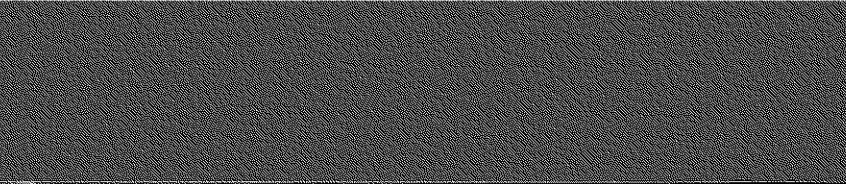

差引支給額

239,148

支給

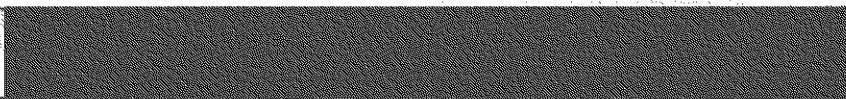

総支給額

286,660

控除

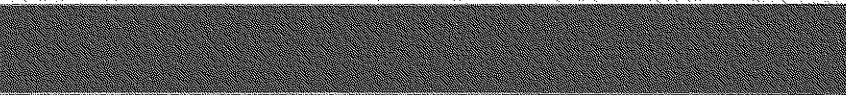

控除計



ご利用明細

ご利用明細は必ずお振込みください。

ご利用明細は必ずお振込みください。

年月日	取扱店番	お取引内容
061227	0431240	お振り込み
受付通番	銀行番号	支店番号
0092		
		お取引金額
*****		¥246,314

お振込み で受取の場合	残高	***
10.42	¥770	残高
[Redacted]		
イシキヨウトコクミンシカイキ インタ"ン ナカノ ヨウイチ様		

お振込み先：お振込人
ご振込人

ご利用明細

ご利用明細は必ずお振込みください。

ご利用明細は必ずお振込みください。

年月日	取扱店番	お取引内容
061227	0431240	お振り込み
受付通番	銀行番号	支店番号
0093		
		お取引金額
*****		¥86,572

お振込み で受取の場合	残高	***
10.43	¥770	残高
[Redacted]		
イシキヨウトコクミンシカイキ インタ"ン ナカノ ヨウイチ様		

お振込み先：お振込人
ご振込人

ご利用明細

ご利用明細は必ずお振込みください。

ご利用明細は必ずお振込みください。

年月日	取扱店番	お取引内容
061227	0431240	お振り込み
受付通番	銀行番号	支店番号
0091		
		お取引金額
*****		¥239,148

お振込み で受取の場合	残高	***
10.42	¥770	残高
[Redacted]		
イシキヨウトコクミンシカイキ インタ"ン ナカノ ヨウイチ様		

お振込み先：お振込人
ご振込人

支出調書 (一般用)

維新・京都・国民市会議員団

支出年月日	7年 / 月 20日	整理No.	32
使 途 項 目	<input type="checkbox"/> 調査研究費 <input type="checkbox"/> 研修費 <input type="checkbox"/> 広報広聴費 <input type="checkbox"/> 要請・陳情活動費 <input type="checkbox"/> 会議費 <input type="checkbox"/> 資料作成費 <input type="checkbox"/> 資料購入費 <input type="checkbox"/> 通信運搬費 <input type="checkbox"/> 備品消耗品費 <input checked="" type="checkbox"/> 人件費 <input type="checkbox"/> 事務所費		
使 途 内 容	中退共掛金 (1月分)		
按 分 割 合		政務活動費 支 出 額	11,000 円
備 考	(領収書等貼付欄)		
<p>07-190 口座振替 3 ■ 11,000 円 サービス料がケキ</p>			

注1 使途項目の欄は、該当する項目を○で囲んでください。
 2 領収書等貼付欄に貼付することができない領収書等は、別紙に貼付してください。

第6号様式（第5条関係）

支出調書（一般用）

会派名 維新・京都・国民市会議員団

支出年月日	2025年 1月 29日	整理No.	33
使途項目	調査研究費 研修費 広報広聴費 要請・陳情活動費 会議費 資料作成費 資料購入費 通信運搬費 備品消耗品費 人件費 事務所費		
使途内容	社会保険料納付		
按分割合	政務活動費 支出額	258,953円	
備考	2024年12月分（納付額のうち個人負担額 252,746円を除き計上する） （領収書等貼付欄）		

納入告知書 納付書・領収証書

国庫金

厚生保険

年度 6 年金特別会計 6375 収振行番号 00064362 取振行名 厚生労働省年金局（中京）



納付目的
令和 6年
12月分
酒代
令和 7年
1月31日
令和 7年
1月22日

健康保険料
190001

厚生年金納付
315492

子ども・子育て支援給付
6206

納付目的
健康保険料
厚生年金保険料
子ども・子育て支出金
令和 6年度

事業所管理記号 事業所番号 うち証書受領
収納機関番号 納付番号 印記番号

証書受領
全部 一部

合計額				
千	百	十	百	十
5	1	1	6	9
¥ 5,116,999				

内閣府及び厚生労働省所管
年金特別会計

※所 日本銀行本店、支店、代理店、輸入代理店又は日本年金機構
中京 年金事務所

604-8571 京都市 中京区
寺町通御池上る上本姓寺前町 488

上記の合計額を領収しました。

※領収書の
取付方法
期満日に宛附されなかったときは、延滞金の納付を要します。
（健康保険法第161条、国民健康保険法第9条、厚生年金保険法第87条、
国民健康保険法第17条の14、子ども・子育て支援法第71条）
※請求の宛先の順序は、凡本に定めて、次いで延滞金に定めます。

職人取扱官
厚生労働省年金局事業管理課長

維新・京都・国民市会議員団

様



この納入告知書（納付書）はPay-easy（ペイジー）指定のATM、インターネットバンキング等を利用して納付することができます

翌年度5月1日以降現年度歳入組入

注1 使途項目の欄は、該当する項目を○で囲んでください。
注2 領収書等貼付欄に貼付することができない領収書等は、この様式の裏面又は別紙に貼付してください。

支出調書（一般用）

会派名 維新・京都・国民市会議員団

支出年月日	2025年 1月 31日	整理No	JK
使 途 項 目	調査研究費 研修費 広報広聴費 要請・陳情活動費 会議費 資料作成費 資料購入費 通信運搬費 備品消耗品費 <u>人件費</u> 事務所費		
使 途 内 容	職員給与 (2025年1月分)		
按 分 割 合		政務活動費 支 出 額	739,780円
備 考	職員1.2.3 (振込手数料2,310円を含む)		

(領収書等貼付欄)

給与明細書(控)

2025年 1月分

支給額	[Redacted]	
	計	299,800
控除額	[Redacted]	
	差引支給額	246,316

支給年月日 2025年 1月 31日

京都市中京区寺町通り御池上る
 上本能寺前町488京都市役所2階
 維新・京都・国民市会議員団
 代表 中野洋一

受領印

給与明細書(控)

2025年 1月分

支給額	[Redacted]	
	計	151,010
控除額	[Redacted]	
	差引支給額	133,588

支給年月日 2025年 1月 31日

京都市中京区寺町通り御池上る
 上本能寺前町488京都市役所2階
 維新・京都・国民市会議員団
 代表 中野洋一

受領印

注1 使途項目の欄は、該当する項目を○で囲んでください。

注2 領収書等貼付欄に貼付することができない領収書等は、この様式の裏面又は別紙に貼付してください。

令和7年1月分給与明細書

支給日 令和7年1月31日

維新・京都・国民市会議員団

氏名

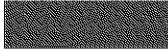

様

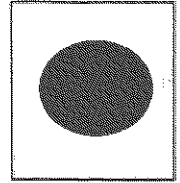

受領印

勤怠

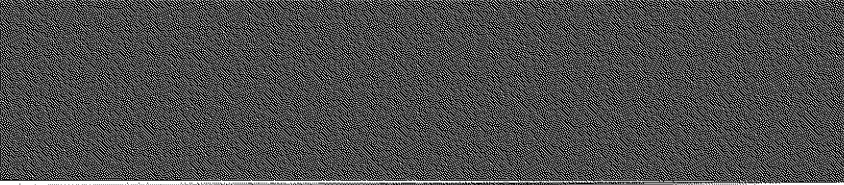

差引支給額

239,148

支給

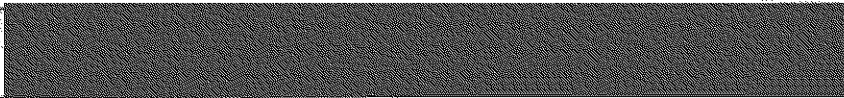

総支給額

286,660

控除

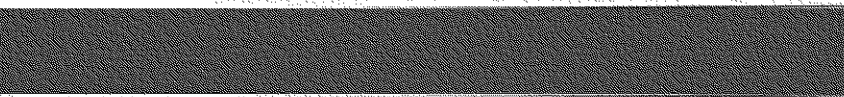

控除計



ご利用明細

ご利用明細は必ずお振替用紙に添付してください。

年月日	取扱店番	お取引内容
0701310431240		お振り込み
受付通番	銀行番号	支店番号
0110		
		お取引金額
*****		¥246,316

お取引 できない場合	残高	***
年月	取扱店番	おつり
25	770	
伊シキヨウトコクミンシカイキ インタ ン ナカ ノ ヨウイチ様		

お振込先・お振込人
ご振込人

ご利用明細

ご利用明細は必ずお振替用紙に添付してください。

年月日	取扱店番	お取引内容
0701310431240		お振り込み
受付通番	銀行番号	支店番号
0111		
		お取引金額
*****		¥133,588

お取引 できない場合	残高	***
年月	取扱店番	おつり
26	770	
伊シキヨウトコクミンシカイキ インタ ン ナカ ノ ヨウイチ様		

お振込先・お振込人
ご振込人

ご利用明細

ご利用明細は必ずお振替用紙に添付してください。

年月日	取扱店番	お取引内容
0701310431240		お振り込み
受付通番	銀行番号	支店番号
0109		
		お取引金額
*****		¥239,148

お取引 できない場合	残高	***
年月	取扱店番	おつり
24	770	
伊シキヨウトコクミンシカイキ インタ ン ナカ ノ ヨウイチ様		

お振込先・お振込人
ご振込人

第6号様式（第5条関係）

支出調書（一般用）

会派名 維新・京都・国民市会議員団

支出年月日	2025年2月14日	整理No.	35
使途項目	調査研究費 研修費 広報広聴費 要請・陳情活動費 会議費 資料作成費 資料購入費 通信運搬費 備品消耗品費 人件費 事務所費		
使途内容	職員健康診断料		
按分割合	政務活動費 支出額	5,282	円
備考	職員3		
(領収書等貼付欄)			

領収証

維新・京都・国民市会議員団 様

発行日

2025年2月14日

¥5,282

但 様 健康診断料として

入金日 2025年2月14日 上記正に領収いたしました



〒602-0056

京都市上京区堀川通今出川上る北舟橋町865番地

電話 075-441-8181

社会医療法人 西陣健康会 堀川病院

登録番号：T3130005003957

内訳	健康診断・人間ドック	
税率	税抜金額	¥4,802
10%	消費税額	¥480

注1 使途項目の欄は、該当する項目を○で囲んでください。

2 領収書等貼付欄に貼付することができない領収書等は、この様式の裏面又は別紙に貼付してください。

支出調書 一般用

種別：京都・国民市会議員団

支出年月日	7年2月18日	整理記	36
定款項目	調査研究費 研修費 広報誌購費 要請・講演活動費 会議費 資料作成費 資料購入費 通信運搬費 備品消耗品費 雑費 事務所費		
使途内容	中退共掛金(2月分)		
按分割合	政務活動費 支出額	11,000	円
備考			

領収書等貼付欄

07-218 口金振替 3

11,000 円(千円未満は四捨五入)

- 1 使途項目の欄は、該当する項目までを記入してください。
- 2 領収書等貼付欄に貼付することができな領収書等は、別紙に貼付してください。

支出調書（一般用）

会派名 維新・京都・国民市会議員団

支出年月日	2025年 2月 28日	整理No.	38
使 途 項 目	調査研究費 研修費 広報広聴費 要請・陳情活動費 会議費 資料作成費 資料購入費 通信運搬費 備品消耗品費 人件費 事務所費		
使 途 内 容	職員給与 (2025年2月分)		
按 分 割 合		政務活動費 支 出 額	732,630円
備 考	職員1.2.3（振込手数料2,310円を含む）		

(領収書等貼付欄)

給与明細書(控)

2025年 2月分

支給額		
	計	299,800
控除額		
差引支給額	246,316	

支給年月日 2025年 2月 28日

京都市中京区寺町通り御池上がる
 上本能寺前町488京都市役所2階
 維新・京都・国民市会議員団
 代表 中野洋一

受領印

給与明細書(控)

2025年 2月分

支給額		
	計	143,860
控除額		
差引支給額	126,481	

支給年月日 2025年 2月 28日

京都市中京区寺町通り御池上がる
 上本能寺前町488京都市役所2階
 維新・京都・国民市会議員団
 代表 中野洋一

受領印

注1 使途項目の欄は、該当する項目を○で囲んでください。

注2 領収書等貼付欄に貼付することができない領収書等は、この様式の裏面又は別紙に貼付してください。

令和7年2月分給与明細書

支給日 令和7年2月28日

維新・京都・国民市会議員団

氏名

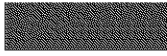

様

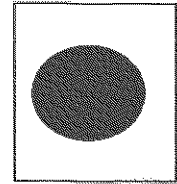

受領印

勤怠

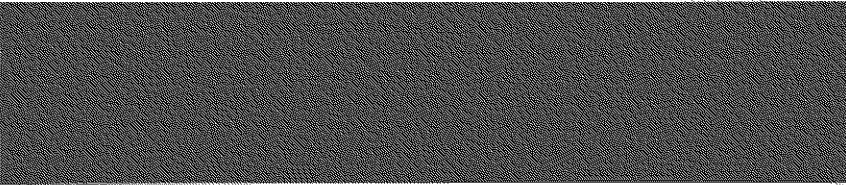

差引支給額

239,148

支給

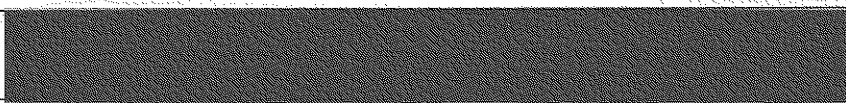

総支給額

286,660

控除

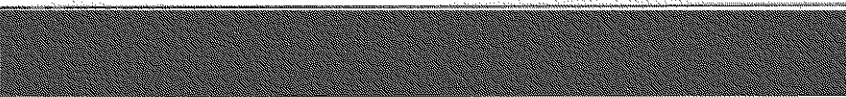

控除計



ご利用明細

ご利用いただきありがとうございます。

このご利用明細は必ずお持ち帰りください。

年月日	取扱店番	お取引内容
070228	0431240	お振り込み
受付通番	銀行番号	支店番号
0144		口座番号
		お取引金額
*****		¥246,316

お取引 できない場合	別高	

半額	税込金額	おつり
12.05	¥770	
伊シキヨウトコクミンシカイキ インタ ン ナカ / ヨウイチ様		

お振込先・お受取人
ご依頼人

ご利用明細

ご利用いただきありがとうございます。

このご利用明細は必ずお持ち帰りください。

年月日	取扱店番	お取引内容
070228	0431240	お振り込み
受付通番	銀行番号	支店番号
0145		口座番号
		お取引金額
*****		¥126,481

お取引 できない場合	別高	

半額	税込金額	おつり
12.06	¥770	
伊シキヨウトコクミンシカイキ インタ ン ナカ / ヨウイチ様		

お振込先・お受取人
ご依頼人

ご利用明細

ご利用いただきありがとうございます。

このご利用明細は必ずお持ち帰りください。

年月日	取扱店番	お取引内容
070228	0431240	お振り込み
受付通番	銀行番号	支店番号
0143		口座番号
		お取引金額
*****		¥239,148

お取引 できない場合	別高	

半額	税込金額	おつり
12.05	¥770	
伊シキヨウトコクミンシカイキ インタ ン ナカ / ヨウイチ様		

お振込先・お受取人
ご依頼人

支出調書 (一般用)

維新・京都・奈良市長議員会

支出年月日	7年3月18日	整理	39
使途項目	調査研究費 資料作成費	研修費 資料購入費	広報広聴費 要請・陳情活動費 会議費 通信運搬費 備品消耗品費 人件費 事務手費
使途内容	中退共掛金 (3月分)		
按分割合	政務活動費 支出額		11,000 円
備考			

領収書等貼付欄

07-348 口座振替 3 11,000 円 (1794530777)

注1 使途項目の欄は、該当する項目をご記入ください。
 注2 領収書等貼付欄に貼付することができない領収書等は、別紙に貼付してください。

支出調書 (一般用)

会派名 維新・京都・国民市会議員団

支出年月日	2025年 3月 31日	整理No	40
使 途 項 目	調査研究費 研修費 広報広聴費 要請・陳情活動費 会議費 資料作成費 資料購入費 通信運搬費 備品消耗品費 人件費 事務所費		
使 途 内 容	職員給与 (2025年3月分)		
按 分 割 合		政務活動費 支 出 額	752,110 円
備 考	職員1.2.3 (振込手数料2,310円を含む)		

(領収書等貼付欄)

給与明細書(控)

2025年 3月分

支給額	[Redacted]	
	計	299,800
控除額	[Redacted]	
	差引支給額	246,316

支給年月日 2025年 3月 31日

京都市中京区寺町通り御池上がる
上本能寺前町488京都市役所2階
維新・京都・国民市会議員団
代表 中野洋一

受領印

給与明細書(控)

2025年 3月分

支給額	[Redacted]	
	計	154,860
控除額	[Redacted]	
	差引支給額	137,415

支給年月日 2025年 3月 31日

京都市中京区寺町通り御池上がる
上本能寺前町488京都市役所2階
維新・京都・国民市会議員団
代表 中野洋一

受領印

注1 使途項目の欄は、該当する項目を○で囲んでください。

注2 領収書等貼付欄に貼付することができない領収書等は、この様式の裏面又は別紙に貼付してください。

令和7年3月分給与明細書

支給日 令和7年3月31日

維新・京都・国民市会議員団

氏名

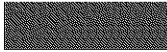

様

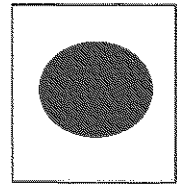

受領印

勤怠

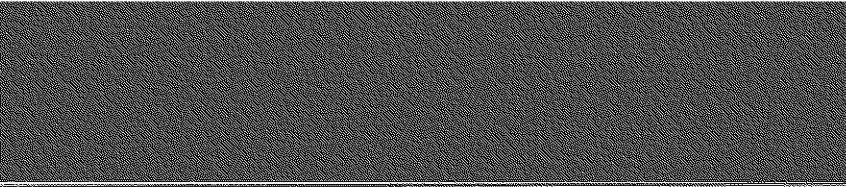

差引支給額
247,247

支給

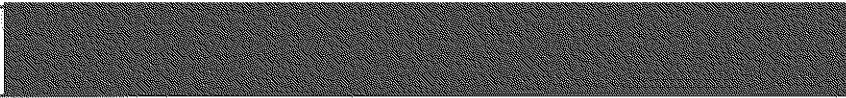

総支給額
295,140

控除

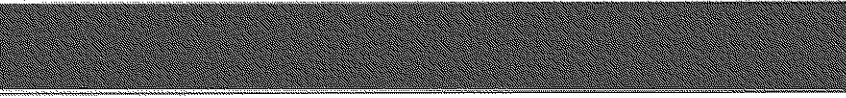

控除計



ご利用明細

ご来店いただきありがとうございます。

このご利用明細は必ずお持ち帰りください。

年月日	取扱店番	お取引内容
070331	0431240	お振り込み
受付通番	銀行番号	支店番号
0173		口座番号
*****		お取引金額
*****		¥246,316
*****		*****
お取引 できない場合	残高	***
100.00	¥770	770
[Redacted] 様		
イシキヨウトコクモンシカイキ インタシ ナカノ ヨウイチ様		

ご利用明細

ご来店いただきありがとうございます。

このご利用明細は必ずお持ち帰りください。

年月日	取扱店番	お取引内容
070331	0431240	お振り込み
受付通番	銀行番号	支店番号
0174		口座番号
*****		お取引金額
*****		¥137,415
*****		*****
お取引 できない場合	残高	***
100.01	¥770	770
[Redacted] 様		
イシキヨウトコクモンシカイキ インタシ ナカノ ヨウイチ様		

ご利用明細

ご来店いただきありがとうございます。

このご利用明細は必ずお持ち帰りください。

年月日	取扱店番	お取引内容
070331	0431240	お振り込み
受付通番	銀行番号	支店番号
0172		口座番号
*****		お取引金額
*****		¥247,247
*****		*****
お取引 できない場合	残高	***
11.59	¥770	770
[Redacted] 様		
イシキヨウトコクモンシカイキ インタシ ナカノ ヨウイチ様		

第6号様式（第5条関係）

支出調書（一般用）

会派名 維新・京都・国民市会議員団

支出年月日	2025年3月31日	整理No.	41
使途項目	調査研究費 研修費 広報広聴費 要請・陳情活動費 会議費 資料作成費 資料購入費 通信運搬費 備品消耗品費 人件費 事務所費		
使途内容	社会保険料納付		
按分割合	政務活動費 支出額	103,848円	
備考	2025年2月分（納付額のうち個人負担額 101,363円を除き計上する） （領収書等貼付欄）		

納入告知書 納付書* 領収証書

国庫金

厚生保険

年度 6 半年特別会計 7 健康増進費 取付番号 00064362 取付名 厚生労働省年金局（中京）



納付期 令和7年2月
消行期 令和7年3月31日
令和7年3月19日

健康増進費 76457円

厚生年金助金 126270円

子ども・子育て支援助金 2484円

納付目的
健康増進費
厚生年金保険料
子ども・子育て支援助金
令和6年度

事業所管理番号 事業所番号 うち証券受領
取納機関番号 納付番号 確認番号

証券受領
全部 一部

合計額			
千	百	十	円
		2	05211

内閣府及び厚生労働省所管
年金特別会計

納付場所 日本銀行本店、支店、代理店、徴入代理店又は日本年金機構

中京 年金事務所

604-8571 京都市 中京区 寺町通御池上る上本能寺前町 488

上記の合計額を領収しました。
(領収目付等)

徴入徴収官

厚生労働省年金局事業管理課長

維新・京都・国民市会議員団

様



翌年度5月1日以降現年度徴入組入

この納入告知書（納付書）はPay-easy（ペイジー）申込のATM、インターネット/コンビニ等を利用して納付することができます。

- 注1 使途項目の欄は、該当する項目を○で囲んでください。
2 領収書等貼付欄に貼付することができない領収書等は、この様式の裏面又は別紙に貼付してください。

第5号様式(第5号様式)

支出憑書 一般用

維新・京都・国民市会議員団

支出年月日 7年 8月 24日 整理No. 42

支出項目 調査研究費 研修費 広報広聴費 要請・陳情活動費 会議費
資料作成費 資料購入費 通信運搬費 備品消耗品費 人件費 事務手費

支出内容 社会保険料 (3月分)

按分割合 政務活動費 86,600 円
支出額

備考 個人負担分 84,542円 退職者分 33,308円 を除く
領収書等貼付欄 → 個人負担分 16,456円 + 家族負担分 16,852円

入告知書 納付書・領収証書

国庫金

厚生保険

年度 7 平成特別会計 厚生労働省所管 取扱い番号 0343 6118 00064362

取扱い名 厚生労働省年金局(中京)



納付目的
納付年月日
納付期日

7年 3月

7年 4月30日

7年 4月18日

健康保険料 75726 円

厚生年金保険料 126270 円

子育て・子育て拠出金 2484 円

納付目的
健康保険料
厚生年金保険料
子育て・子育て拠出金
令和 7年度

厚生労働省所管
年金特別会計

事業所整理記号 非納付番号 うち前年度繰
取納機関番号 納付番号 確認番号

振込受取
全一
部一
部

合 計 額			
千	百	十	円
2	0	4	480

納付場所 日本銀行本店、支店、代理店、競入代理店又は日本年金機構

中京 年金事務所
604-8571 京都市 中京区
寺町通御池上る上本能寺前町 488

庶務課
厚生労働省年金局事業管理課長

維新・京都・国民市会議員団

様

上記の合計額を納付しました。
(領収書付)



翌年度5月1日以降現年度歳入種入

この納入告知書(納付書)はPay-easy(ネット銀行)のサービスを利用して納付することができます。

- 1. 支出項目の欄は、該当する項目をご記入ください。
- 2. 領収書等貼付欄に貼付することができな、領収書等は、別紙に貼付してください。

支出調書（一般用）

維新・京都・国民市会議員団

支出年月日	7年4月25日	整理No	43
使途項目	調査研究費 資料作成費	研修費 資料購入費	広報広聴費 通信運搬費
使途内容	年末調整の書類作成料		
按分割合	政務活動費 支出額		60,644 円
備考			

（領収書等貼付欄）

- 注1 使途項目の欄は、該当する項目を○で囲んでください。
 注2 領収書等貼付欄に貼付することができない領収書等は、別紙に貼付してください。

ご利用明細

ご来店いただきありがとうございます。

※このご利用明細は紙媒体となります。

年月日	取扱店番	お取引内容
070425	0431240	お振り込み
受付通番	銀行番号	支店番号
0246		口座番号
		お取引金額
*****		¥59,874

お振込み でござい場合	残高	***
13.10	770	5000
キョウトカモカワセ イリシムシヨ 東京 イシキョウトコクミンカイキ インタ ン I 6 ラ リサ様		

お振込み・お振入 口座番号

年末調整等報酬請求書

No. _____

令和 7年 2月 28日

維新・京都・国民市会議員団 殿

先般ご依頼のありました「令和6年分年末調整および法定資料」は、ご提出いただいた資料に基づき、作成し、それぞれ所定の手続きを完了いたしましたので、ご報告いたします。 つきましては、下段の計算書のとおり報酬を頂戴いたしたいと存じますので、よろしくお願ひ申し上げます。

内 訳	税理士報酬規定による報酬額	報 酬 計 算
1. 年末調整関係書類 (源泉徴収票を含む)	基本料10件まで 20,000円	20,000 円
	1件増す毎に 2,000円	0 件 × 2,000 円 = 円
2. 住 民 税	基本料10件まで 20,000円	20,000 円
	1件増す毎に 2,000円	0 件 × 2,000 円 = 円
3. 法 定 調 書	基本料(支払調書合計表) 20,000円	20,000 円
	支払調書1件につき 2,000円 (但し税理士報酬調書・給与源泉徴収票を除く)	0 件 × 2,000 円 = 円
4. 償却資産報告書	固定資産税にかかる税務書類の作成報酬	円
税理士報酬規定による計算額		60,000 円

計 算 書	報 酬 額	60,000 円
	源泉所得税	△ 6,126 円
	消費 税 等	6,000 円
	差引請求額	59,874 円

税理士会 中京支部